



datashur® personal 2



	English User Manual - Table of Contents 4
	Deutsch Benutzerhandbuch - Inhaltsverzeichnis 27
	Français Manuel d'utilisation - Table des matières 50

User Manual

datAshur® Personal²



Remember to save your PIN in a safe place. If lost or forgotten, there is no way to access the datAshur Personal².

If you are having difficulty please refer to this complete user manual loaded on your datAshur Personal² and is also available at iStorage's website: www.istorage-uk.com/support

Copyright © 2016 iStorage Limited. All rights reserved.

Windows is a registered trademark of Microsoft Corporation.
All other trademarks and copyrights referred to are the property of their respective owners.

Distribution of the work or derivative work in any standard (paper) book form for commercial purposes is prohibited unless prior permission is obtained from the copyright holder.

DOCUMENTATION IS PROVIDED AS IS AND ALL EXPRESS OR IMPLIED CONDITIONS, REPRESENTATIONS AND WARRANTIES, INCLUDING ANY IMPLIED WARRANTY OF MERCHANTABILITY, FITNESS FOR A PARTICULAR PURPOSE OR NON-INFRINGEMENT, ARE DISCLAIMED, EXCEPT TO THE EXTENT THAT SUCH DISCLAIMERS ARE HELD TO BE LEGALLY INVALID

iStorage shall not be liable by virtue of this warranty, or otherwise, for any incidental, special or consequential damage including any loss of data resulting from use or operation of the product, whether or not iStorage was apprised of the possibility of such damages



iStorage datAshur Personal² is developed and manufactured by iStorage Limited and is based on DataLock[®] technology licensed from ClevX, LLC.

FC CE

RoHS



All trademarks and brand names are the property of their respective owners.



Table of Contents

Introduction	5
Package contents	5
1. datAshur Personal ² Layout	6
2. LED Indicators and their actions.....	6
3. How to use the datAshur Personal ² for the first time.....	7
4. How to change the User PIN	7
5. How to enable Options as User	8
6. How to enable Read-Only as User	9
7. How to enable Read/Write as User	9
8. How to set the Timeout Lock in User mode	10
9. How to disable the Timeout Lock in User mode	10
10. How to determine the device Version Number in User mode.....	11
11. How to create an Admin PIN	11
12. How to unlock the datAshur Personal ² as Admin.....	12
13. How to create a New User PIN in Admin mode.....	12
14. How to change the Admin PIN	13
15. How to verify whether an Admin/User PIN has been set up	14
16. How to enable Read-Only in Admin mode.....	14
17. How to enable Read/Write in Admin mode	14
18. How to determine the device Version Number in Admin mode.....	15
19. How to set the Timeout Lock in Admin mode	16
20. How to disable the Timeout Lock in Admin mode	17
21. How to delete all files in Admin mode	17
22. Brute Force Hacking Detection	18
23. How to Reset the datAshur Personal ²	18
24. Booting from the datAshur Personal ²	19
25. How to configure the datAshur Personal ² with Windows OS	19
26. How to configure the datAshur Personal ² with Mac OS	22
27. Technical Support	23
28. Warranty and RMA information	23

Introduction



Note: The datAshur Personal² rechargeable battery is not fully charged, we recommend the battery be charged prior to first use. Please plug in the datAshur Personal² to a powered USB port for 60 minutes to fully charge the battery.

Thank you for purchasing the iStorage datAshur[®] Personal², an ultra secure and easy to use, hardware encrypted USB 3.0 PIN activated flash drive.

The datAshur Personal² uses military grade AES-XTS 256-bit hardware encryption, which encrypts all data stored on the drive in real-time. The datAshur Personal² requires no software and is OS and host independent.

The datAshur Personal² incorporates a rechargeable battery allowing the user to enter a 7-15 digit PIN (Personal Identification Number) onto the on-board keypad before connecting the drive to a USB port.

Should the drive be lost or stolen, the user can rest assured that all data held on the datAshur Personal² is safe and cannot be accessed by any unauthorised person.

The datAshur Personal² can be configured with both a User and Admin PIN, making it perfect for corporate and government deployment. As the datAshur Personal² is unlocked via the onboard keypad and not a host computer, it is not vulnerable to software/hardware based key-loggers or brute force attacks.



Caution: The datAshur Personal² is shipped with a default User PIN of  1-1-2-2-3-3-4-4 and although it can be used straight out of the box with the default PIN, for security reasons, we **highly recommend that a new User PIN be created immediately** by following instructions under section 4 "How to change User PIN".

If you forget your User PIN and no Admin PIN exists, or you forget both PINs, all data will be inaccessible.

Package contents

- iStorage datAshur Personal²
- QSG - Quick Start Guide

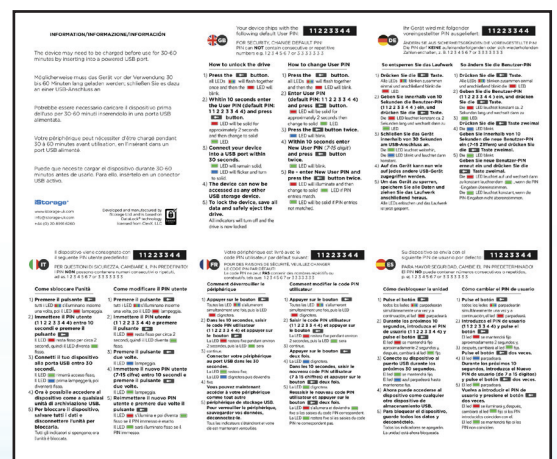

1. datAshur Personal² Layout

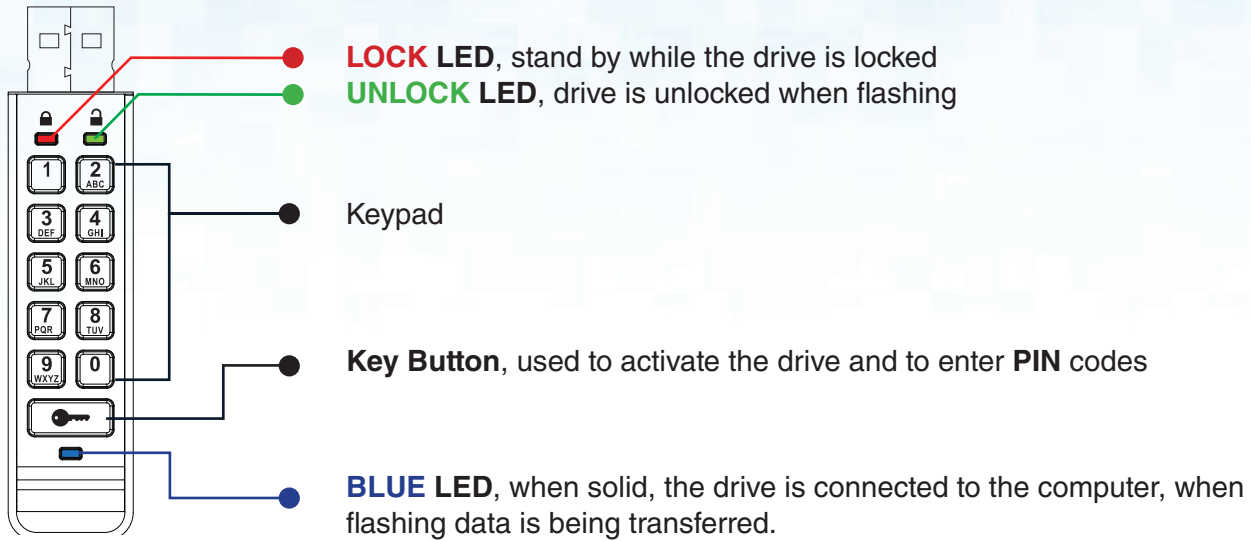

2. LED indicators and their actions

LED	LED State	Description	LED	LED State	Description
	Red - Fade Out 	Locking down/incorrect PIN entry	/	Red and Green blinking alternately 	Factory reset/deleting files in Admin mode
	Red blinking 	Locked and awaiting factory default PIN or User defined PIN entry	&	Red and Green flickering together 	Awaiting Admin PIN entry
	Green Solid 	datAshur Personal ² is unlocked in User mode	&	Green and Blue blinking together 	User Options mode
	Green blinking 	When connected to a USB port if Green Led blinks every 2 seconds this indicates the datAshur Personal ² has been set as 'Read-Only'	&	Green and Blue flickering together 	Admin Options mode
	Green flickering 	datAshur Personal ² is unlocked in Admin mode	&	Red and Blue blinking together 	When not connected to a USB port indicates that both User and Admin PINs have been set on the datAshur Personal ²
	Blue Solid 	Connected to a USB port	&	Red and Blue flickering together 	Awaiting Admin PIN change
	Blue Blinking 	Data exchange with host/changing User PIN/when not connected to a USB port indicates an Admin PIN exists	/ /	Red, Green & Blue blinking in sequence to Red and fade out 	Drive has developed a fault. Please retry the command and if the problem persists contact technical support

3. How to use the datAshur Personal² for the first time

The datAshur Personal² is shipped with a default User PIN of 11223344 and although it can be used straight out of the box with the default PIN, for security reasons we **highly recommend a new User PIN be created immediately** by following the instructions under section 4 'How to change the User PIN'.

Please follow the 3 simple steps in the table below to unlock the datAshur Personal² with the default User PIN.

Instructions - first time use	LED	LED State
1. Press KEY button once		Red, Green & Blue LED's will flash together once and then the Red LED will continue to blink
2. Within 10 seconds begin to enter User PIN (default - 11223344) to unlock datAshur Personal ²		Red LED will continue to blink
3. Press KEY button once		Red solid LED changing to Green solid LED indicating successful default User PIN entry

Note: Once the datAshur Personal² has been successfully unlocked, the Green LED will remain on and in a solid state for 30 seconds only, during which time the datAshur Personal² needs to be connected to a USB port. It can be locked down immediately by pressing and holding down the KEY button for 3 seconds, or waiting for the 30 seconds to expire or by clicking the 'Safely Remove Hardware/Eject' icon within your operating system.

4. How to change the User PIN

PIN requirements:











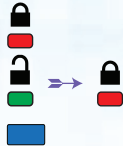



- Must be between 7-15 digits in length
- Must not contain only repetitive numbers, e.g. (3-3-3-3-3-3)
- Must not contain only consecutive numbers, e.g. (1-2-3-4-5-6-7), (7-8-9-0-1-2-3-4), (7-6-5-4-3-2-1)

Password Tip: You can create a memorable word, name, phrase or any other Alphanumerical PIN combination by simply pressing the key with the corresponding letters on it.

Examples of these types of Alphanumerical PINs are:

- For **"Password"** you would press the following keys:
7 (pqrs) **2** (abc) **7** (pqrs) **7** (pqrs) **9** (wxyz) **6** (mno) **7** (pqrs) **3** (def)
- For **"iStorage"** you would press:
4 (ghi) **7** (pqrs) **8** (tuv) **6** (mno) **7** (pqrs) **2** (abc) **4** (ghi) **3** (def)

Using this method, long and easy to remember PIN's can be created.







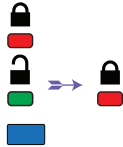

Instructions	LED	LED State
1. Press KEY button once 		Red, Green & Blue LED's will flash together once and then the Red LED will continue to blink (if Blue LED also blinks this indicates an Admin PIN has been set up)
2. Within 10 seconds begin to enter the User PIN (default User PIN 11223344)		Red LED will continue to blink
3. Press the KEY button once 		Red solid LED changing to Green solid LED indicating successful User PIN entry
4. Press KEY button twice (double-click)  		Blue LED blinks
5. Within 10 seconds begin to enter New User PIN		Blue LED continues to blink
6. Press KEY button twice (double-click)  		Green LED blinks
7. Within 10 seconds begin to re-enter New User PIN		Green LED continues to blink
8. Press KEY button twice (double-click)  		Red solid LED changing to Green solid LED indicating User PIN change successful

 **Note:** If a mistake was made while defining a new PIN or the procedure was not completed, the drive will retain the old PIN.

5. How to enable Options as User

The Options mode will allow the User to perform different functions such as enabling and disabling the datAshur Personal² as 'Read-Only', setting a 'Timeout' automatic lock and determining the version of the device.

The table below illustrates how to access the Options mode, sections 6 - 10 describe how to perform the various functions.

Instructions	LED	LED State
1. Press KEY button once 		Red, Green & Blue LED's will flash together once and then the Red LED will continue to blink (if Blue LED also blinks this indicates an Admin PIN has been set up)
2. Within 10 seconds begin to enter your User PIN		Red LED will continue to blink
3. Press the KEY button once 		Red solid LED changing to Green solid LED indicating successful User PIN entry
4. Press the KEY button 3 times - treble click   		Green and Blue LED's blinking together awaiting new instructions in OPTIONS mode.

6. How to enable Read-Only as User

The User is able to write content to the datAshur Personal² and restrict access to read-only. This is done by performing the following steps.

Instructions	LED	LED State
1. Unlock the datAshur Personal ² with User PIN	→	Red solid LED changing to Green solid LED indicating successful User PIN entry
2. Enable Options by pressing the KEY button 3 times - treble click	&	Green and Blue LED's blinking together awaiting new instructions in OPTIONS mode.
3. Within 10 seconds begin to Press button number 7 (pqRs) followed by the number 6 (mnO) button - (76)	&	Green and Blue LED's continue to blink together
4. Press KEY button once	→	Red solid LED changing to Green solid LED. When datAshur Personal ² is inserted into a USB port the Green LED blinks every two seconds indicating the drive is in Read-Only mode

Once activated, access is limited to Read-Only until write protect is disabled.



Note: We have applied a naming convention to make it easy for the User to remember the keystrokes for each optional setting. In the table above we have used numbers that represent the 'first letters' of the optional feature name. For example, **Read-Only = 7 (pqRs) 6 (mnO)**.

Admin can override User Read/Write settings by enabling/disabling Read/Write in Admin mode.

7. How to enable Read/ Write as User

Restricted write protect (Read-Only) access can be turned off with access restored to Read/Write. This is done by performing the following Steps.

Instructions	LED	LED State
1. Unlock the datAshur Personal ² with User PIN	→	Red solid LED changing to Green solid LED indicating successful User PIN entry
2. Press the KEY button three times (treble-click)	&	Green and Blue LED's blinking together
3. Within 10 seconds begin to Press the number 7 (pqRs) button followed by the number 9 (Wxyz) button (79)	&	Green and Blue LED's continue to blink together
4. Press KEY button once	→	Red solid LED changing to Green solid LED. When the datAshur Personal ² is inserted into a USB port a solid Green LED indicates the datAshur Personal ² is Read/Write enabled

Once activated, access is restored to the default Read/Write state.



Note: Admin can override User Read/Write settings by enabling/disabling Read/Write in Admin mode.

8. How to set the Timeout Lock in User mode

To protect against unauthorised access when the datAshur Personal² is connected to a host and unattended, the datAshur Personal² can be set to automatically lock after a pre-set amount of time.

In its default state, the datAshur Personal² Timeout Lock feature is turned off. The Timeout Lock feature can be set to activate (lock) anywhere between 1 and 99 minutes.

To set the Timeout Lock, please follow steps in the table below.

Instructions	LED	LED State
1. Unlock the datAshur Personal ² with User PIN	→	Red solid LED changing to Green solid LED indicating successful User PIN entry
2. Enable Options by pressing the KEY button 3 times - treble click	&	Green and Blue LED's blinking together awaiting new instructions in OPTIONS mode.
3. Within 10 seconds begin to Press button number 8 (Tuv) followed by the number 5 (jkl) button - (85)	&	Green and Blue LED's continue to blink together
4. Press KEY button once		Blinking Green LED
5. Within 10 seconds begin enter the length of User Timeout in 2 digits: 00 = 0 minutes (default) 01 = 1 minute 99 = 99 minutes etc		Green LED continues to blink
6. Press the Key button once	→	Red solid LED changing to Green solid LED - Admin can override USER Timeout Lock







9. How to disable the Timeout Lock in User Mode

To disable the Timeout Lock, please follow steps in the table below.

Instructions	LED	LED State
1. Unlock the datAshur Personal ² with User PIN	→	Red solid LED changing to Green solid LED indicating successful User PIN entry
2. Enable Options by pressing the KEY button 3 times - treble click	&	Green and Blue LED's blinking together awaiting new instructions in OPTIONS mode.
3. Within 10 seconds begin to Press button number 8 (Tuv) followed by the number 5 (jkl) button - (85)	&	Green and Blue LED's continue to blink together
4. Press KEY button once		Blinking Green LED
5. Within 10 seconds begin to press the number 0 button twice (double click) (zero,zero)-(00)		Green LED continues to blink
6. Press the Key button once	→	Red solid LED changing to Green solid LED - Timeout Lock has been disabled

10. How to determine the device Version Number in User mode

To display the device Version Number of the datAshur Personal² do the following.

Instructions	LED	LED State
1. Unlock the datAshur Personal ² with User PIN		Red solid LED changing to Green solid LED indicating successful User PIN entry
2. Enable Options by pressing the KEY button 3 times - treble click 		Green and Blue LED's blinking together awaiting new instructions in OPTIONS mode.
3. Within 10 seconds begin to Press button number 8 (tuV) followed by the number 6 (mNo) button - (86)		Green and Blue LED's continue to blink together
4. Press KEY button once 	 	Red, Green & Blue LED's will quickly blink together once followed by the Red LED blinking to the most significant digit of revision and the Green LED will blink according to the least significant digit of the revision number
For example, if the revision number is '1.11', the Red LED will blink once (1) and the Green LED will blink eleven (11) times. Once the sequence has ended the Red, Green & Blue LED's will blink together once and then to solid Green.		











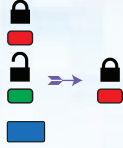



11. How to create an Admin PIN

An Admin PIN is a useful feature for corporate deployment, for example:

- Recovering data from a drive and configuring a new User PIN in the event an employee has forgotten their PIN
- Retrieving data from a drive if an employee leaves the company
- Setting policies such as 'Read-Only'
- The Admin PIN can be used to override all User settings

PIN requirements:





- Must be between 7-15 digits in length
- Must not contain only repetitive numbers, e.g. (3-3-3-3-3-3-3)
- Must not contain only consecutive numbers, e.g. (1-2-3-4-5-6-7), (7-8-9-0-1-2-3-4), (7-6-5-4-3-2-1)

Instructions	LED	LED State
1. Press KEY button once 		Red, Green & Blue LED's will flash together once and then the Red LED will continue to blink (if Blue LED also blinks this indicates an Admin PIN has been set up)
2. Within 10 seconds begin to enter your User PIN (default PIN 11223344)		Red LED will continue to blink
3. Press the KEY button once 		Red solid LED changing to Green solid LED indicating successful User PIN entry
4. Press and hold down the number 1 button and press the KEY button twice (double click) (1 &  )		Red and Blue LED's flicker together ready to receive new Admin PIN
5. Within 10 seconds begin to enter your new Admin PIN		Red and Blue LED's continue to flicker together
6. Press KEY button twice (double click)  		Green LED blinks
7. Within 10 seconds begin to re-enter your new Admin PIN		Green LED continues to blink
8. Press KEY button twice (double click)  		Red solid LED changing to Green solid LED indicating successful Admin PIN entry

12. How to unlock the datAshur Personal² as Admin



Caution: Entering the Admin PIN to access a locked drive will clear the User PIN. For security reasons, we **highly recommend that a new User PIN be created immediately** once the drive has been unlocked using the Admin PIN. Refer to section 13 on page 12.

Instructions	LED	LED State
1. Press and hold down the number 1 button and press the KEY button once (1 & 		Red and Green LED's flicker together
2. Within 10 seconds begin to enter your Admin PIN		Red and Green LED's continue to flicker together
3. Press the KEY button once 		Red solid LED followed by a flickering Green LED indicating successful Admin PIN entry



Note: Once the datAshur Personal² has been successfully unlocked, the Green LED will remain on for 30 seconds only, during which time the datAshur Personal² needs to be connected to a USB port. It can be locked down immediately by pressing and holding down the KEY button  for 3 seconds, or waiting for the 30 seconds to expire or by clicking the 'Safely Remove Hardware/Eject' icon within your operating system.

13. How to create a New User PIN in Admin mode

Creating a new User PIN in Admin mode will become necessary if the datAshur Personal² has been unlocked for any reason with the Admin PIN, as this will automatically clear the User PIN. To create a new User PIN in Admin mode please follow the instructions on the table below.

Admin PIN requirements:

- Must be between 7-15 digits in length
- Must not contain only repetitive numbers, e.g. (3-3-3-3-3-3-3)
- Must not contain only consecutive numbers, e.g. (1-2-3-4-5-6-7), (7-8-9-0-1-2-3-4), (7-6-5-4-3-2-1)

Instructions	LED	LED State
1. Unlock the datAshur Personal ² with Admin PIN	→	Red solid LED followed by a flickering Green LED indicating successful Admin PIN entry
2. Press the KEY button twice (double-click)		Blue LED blinking ready to receive new PIN
3. Within 10 seconds begin to enter your New User PIN		Blue LED continues to blink
4. Press KEY button twice (double-click)		Green LED blinks
5. Within 10 seconds begin to re-enter the New User PIN		Green LED continues to blink
6. Press KEY button twice (double-click)	→ Off	Red LED quickly fades out to indicate successful creation of a New User PIN

14. How to change the Admin PIN

Once an Admin PIN has been created, the datAshur Personal² needs to be unlocked in Admin mode in order to change the Admin PIN. The Admin PIN cannot be changed from the User mode.



Caution: Entering the Admin PIN to access a locked drive will clear the User PIN. For security reasons, we **highly recommend that a new User PIN be created immediately** once the drive has been unlocked using the Admin PIN. Refer to section 13 on page 12.

Admin PIN requirements:

- Must be between 7-15 digits in length
- Must not contain only repetitive numbers, e.g. (3-3-3-3-3-3-3)
- Must not contain only consecutive numbers, e.g. (1-2-3-4-5-6-7), (7-8-9-0-1-2-3-4), (7-6-5-4-3-2-1)





Instructions	LED	LED State
1. Unlock the datAshur Personal ² with existing Admin PIN	→	Red solid LED followed by a flickering Green LED indicating successful Admin PIN entry
2. Press and hold down the number 1 button and press the KEY button twice (double-click) (1 &	&	Red and Blue LED's flicker together ready to receive new Admin PIN
3. Within 10 seconds begin to enter your New Admin PIN	&	Red and Blue LED's continue to flicker together
4. Press KEY button twice (double-click)		Green LED blinks
5. Within 10 seconds begin to re-enter the New Admin PIN		Green LED continues to blink
6. Press KEY button twice (double-click)	→	Red solid LED changing to a flickering Green LED indicating successful Admin PIN change



Note: If a mistake was made while defining a new Admin PIN or the procedure was not completed, the drive will retain the old Admin PIN.

15. How to verify whether an Admin/User PIN has been set up

The following table illustrates how to determine which PINs, User and/or Admin, have been set up. With the datAshur Personal² in a locked state (all LEDs off), press the KEY button once.













1. Press KEY button once  Red, Green & Blue LED's will flash together once, then one of the following states occurs.		
Only User/default PIN exists		Red LED blinks
Only Admin PIN exists		Blue LED blinks
Both User and Admin PIN's exist		Red and Blue LED's blink together

16. How to enable Read-Only in Admin mode

When Admin writes content to the datAshur Personal² and restricts access to read-only, the User cannot change this setting in User mode. To set the datAshur Personal² to Read-Only, please follow the steps below.



Caution: Entering the Admin PIN to access a locked drive will clear the User PIN. For security reasons, we **highly recommend that a new User PIN be created immediately** once the drive has been unlocked using the Admin PIN. Refer to section 13 on page 12.











Instructions	LED	LED State
1. Unlock the datAshur Personal ² with Admin PIN	 → 	Red solid LED followed by a flickering Green LED indicating successful Admin PIN entry
2. Press the KEY button three times (treble-click)   	 & 	Green and Blue LED's flicker together
3. Within 10 seconds begin to press the number 7 (pqRs) button followed by the number 6 (mn0) button (76)	 & 	Green and Blue LED's continue to flicker together
4. Press KEY button once 	 → 	Red solid LED changing to flickering Green LED. when the datAshur Personal ² is inserted into a USB port the Green LED blinks every two seconds indicating the datAshur Personal ² is in Read-Only mode

17. How to enable Read/Write in Admin mode

Admin can override User set Read-Only by enabling Read/Write on the datAshur Personal² using the Admin PIN. To set the datAshur Personal² to Read/Write, please follow the steps below.



Caution: Entering the Admin PIN to access a locked drive will clear the User PIN. For security reasons, we **highly recommend that a new User PIN be created immediately** once the drive has been unlocked using the Admin PIN. Refer to section 13 on page 12.













Instructions	LED	LED State
1. Unlock the datAshur Personal ² with Admin PIN	 → 	Red solid LED followed by a flickering Green LED indicating successful Admin PIN entry
2. Press the KEY button three times (treble-click) 	 & 	Green and Blue LED's flicker together
3. Within 10 seconds begin to press the number 7 (pqRs) button followed by the number 9 (Wxyz) button (79)	 & 	Green and Blue LED's continue to flicker together
4. Press KEY button once 	 → 	Red solid LED changing to flickering Green LED. when the datAshur Personal ² is inserted into a USB port the Green LED is solid indicating the datAshur Personal ² is Read/Write enabled

18. How to determine the device Version Number in Admin mode

To display the device Version Number of the datAshur Personal² do the following.



Caution: Entering the Admin PIN to access a locked drive will clear the User PIN. For security reasons, we **highly recommend that a new User PIN be created immediately** once the drive has been unlocked using the Admin PIN. Refer to section 13 on page 12.

Instructions	LED	LED State
1. Unlock the datAshur Personal ² with Admin PIN	 → 	Red solid LED followed by a flickering Green LED indicating successful Admin PIN entry
2. Press the KEY button three times (treble-click) 	 & 	Green and Blue LED's flicker together
3. Within 10 seconds begin to press the number 8 (tuV) button followed by the number 6 (mNo) button (86)	 & 	Green and Blue LED's continue to flicker together
4. Press KEY button once 	    → 	Red, Green & Blue LED's will quickly blink together once followed by the Red LED blinking to the most significant digit of revision and the Green LED will blink according to the least significant digit of the revision number
For example, if the revision number is '1.11', the Red LED will blink once (1) and the Green LED will blink eleven (11) times. Once the sequence has ended the Red, Green & Blue LED's will blink together once and then to flickering Green LED.		

19. How to set the Timeout Lock in Admin mode













To protect against unauthorised access when the datAshur Personal² is connected to a host and unattended, the datAshur Personal² can be set to automatically lock after a pre-set amount of time.

In its default state, the datAshur Personal² Timeout Lock feature is turned off. The Timeout Lock feature can be set to activate (lock) anywhere between 1 and 99 minutes. Admin Timeout Lock settings will override User settings.

To set the Timeout Lock please follow steps in the table below.

















Caution: Entering the Admin PIN to access a locked drive will clear the User PIN. For security reasons, we **highly recommend that a new User PIN be created immediately** once the drive has been unlocked using the Admin PIN. Refer to section 13 on page 12.

Instructions	LED	LED State
1. Unlock the datAshur Personal ² with Admin PIN	 → 	Red solid LED followed by a flickering Green LED indicating successful Admin PIN entry
2. Press the KEY button 3 times (treble click) 	 & 	Green and Blue LED's flicker together awaiting new instructions in OPTIONS mode.
3. Within 10 seconds begin to press button number 8 (Tuv) followed by the number 5 (jkl) button - (85)	 & 	Green and Blue LED's continue to flicker together
4. Press KEY button once 		Blinking Green LED
5. Within 10 seconds begin to enter the length of User Timeout in 2 digits: 00 = 0 minutes (default) 01 = 1 minute 99 = 99 minutes etc		Green LED continues to blink
6. Press the Key button once 	 → 	Red solid LED changing to flickering Green LED. Admin can override USER Lock Timeout

20. How to disable the Timeout Lock in Admin Mode

















To disable the Timeout Lock, please follow steps in the table below.

Instructions	LED	LED State
1. Unlock the datAshur Personal ² with Admin PIN	 → 	Red solid LED followed by a flickering Green LED indicating successful Admin PIN entry
2. Enable Options by pressing the KEY button 3 times - treble click   	 & 	Green and Blue LED's flickering together awaiting new instructions in OPTIONS mode.
3. Within 10 seconds begin to Press button number 8 (Tuv) followed by the number 5 (jkL) button - (85)	 & 	Green and Blue LED's continue to flicker together
4. Press KEY button once 		Blinking Green LED
5. Within 10 seconds begin to press the number 0 button twice (zero,zero) - (00)		Green LED continues to blink
6. Press the Key button once 	 → 	Red solid LED changing to flickering Green LED. Timeout Lock has been disabled

21. How to delete all files in Admin mode

In the event that Admin wants to delete all data stored on the datAshur Personal², please follow the instructions below. All Admin settings will remain on the datAshur Personal² but all data will be deleted and cannot be retrieved and the datAshur Personal² will have to be reformatted (see section 25 or 26)

Caution: Entering the Admin PIN to access a locked drive will clear the User PIN. For security reasons, we **highly recommend that a new User PIN be created immediately** once the drive has been unlocked using the Admin PIN. Refer to section 13 on page 12.

Instructions	LED	LED State
1. Unlock the datAshur Personal ² with Admin PIN	 → 	Red solid LED followed by a flickering Green LED indicating successful Admin PIN entry
2. Press the KEY button 3 times (treble-click)   	 & 	Green and Blue LED's flicker together
3. Within 10 seconds begin to press the number 3 (Def) button followed by the number 2 (Abc) button (32)	 & 	Green and Blue LED's continue to flicker together
4. Press KEY button once 	 / 	Red and Green LED's blink alternately
5. Within 10 seconds begin to enter your Admin PIN again	 / 	Red and Green LED's continue to blink alternately
6. Press KEY button once 	 → 	Red solid LED to Red & Green solid LED's to a Green flickering LED indicating that all data has been deleted

22. Brute Force Hacking Detection

If both Admin and User PINs have been created and a User enters an incorrect User PIN 10 (ten) consecutive times, the datAshur Personal² brute force mechanism will trigger and the User PIN will be deleted. All data will remain on the datAshur Personal² and can only be accessed by the Admin entering the correct Admin PIN.

If Admin enters an incorrect Admin PIN 10 (ten) consecutive times, then both the User and Admin PINs, the encryption key and all data will be deleted and lost forever. The datAshur Personal² will then revert back to factory default settings and will need to be formatted before it can be reused.

The table below illustrates the different PIN set-up states and what happens when entering an incorrect Admin or User PIN incorrectly 10 (ten) consecutive times.

PINs Set-up on datAshur Personal ²	PIN used to unlock datAshur Personal ²	What happens after 10 consecutive incorrect PIN entries?
Admin & User PINs	User PIN	The datAshur Personal ² brute force mechanism will trigger and the User PIN will be deleted. All data will remain on the datAshur Personal ² and can only be accessed by the Admin entering the correct Admin PIN.
Admin & User PINs	Admin PIN	The datAshur Personal ² brute force mechanism will trigger and both the User and Admin PINs, the encryption key and all data will be deleted and lost forever.
User PIN Only	User PIN	The datAshur Personal ² brute force mechanism will trigger and the User PIN, the encryption key along with all data will be deleted and lost forever.
Admin PIN Only	Admin PIN	The datAshur Personal ² brute force mechanism will trigger and the Admin PIN, the encryption key along with all data will be deleted and lost forever.

The datAshur Personal², unlike other similar drives, incorporates a random number generator, once the drive is reset a new encryption key is randomly generated.











23. How to Reset the datAshur Personal²

In the event both the Admin and User PINs have been forgotten, or the user wants to delete all data stored on the datAshur Personal², please follow the instructions below.

The reset process will clear all cryptographic parameters including both User and Admin PINs. This means the datAshur Personal² will revert back to the default User PIN set as 11223344 - see section 4 on page 7 on how to change the User PIN. Also, since this will force the creation of a new encryption key, the datAshur Personal² will have to be reformatted (see section 25 or 26).



Caution: Resetting the datAshur Personal² will delete all data stored on the drive.

Instructions	LED	LED State
1. Press and hold down number 7 (seven) button and then press the KEY  button and release buttons (7 & KEY)	 / 	Red and Green LED's blink alternately
2. Within 10 seconds begin to Press the number 9 button three times (triple click) (999)	 / 	Red and Green LED's continue to blink alternately
3. Press and hold down number 7 (seven) button and then press the KEY  button and release buttons (7 & KEY)	  →   OFF	Solid Red and Green LED's change to a solid Red LED that fades out to complete the reset process

24. Booting from the datAshur Personal²

iStorage datAshur Personal² USB drives are equipped with a boot delay feature in order to accommodate power cycling during a host boot process.

There may be occasions where you might want to boot from the datAshur Personal² for various reasons. When booting from the datAshur Personal², you are running your computer with the operating system that's installed on the datAshur Personal².

No special actions are required on the part of the user, and to use this feature, simply unlock the drive and connect to the USB port of a host computer.

To force an immediate lock, **always** unplug to remove USB power to the datAshur Personal².

25. How to configure the datAshur Personal² with Windows OS

In the event that hacking detection has been triggered by entering the **incorrect PIN 10 times** in succession or the drive has been **reset**, all **data on the drive will be lost forever**. Once a **New User PIN** has been created, the datAshur Personal² will need to be initialised and formatted.

To initialise your datAshur Personal², do the following:

1. Create a **New User PIN** (see section 4).
2. Unlock the datAshur Personal² by entering the **New User PIN** and connect to a computer's USB port.
3. The computer should notify the user with the following message:

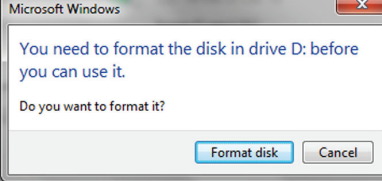

4. Proceed by clicking on **Format disk**. Select **FAT32** or **NTFS** depending on your needs, enter a **Volume Label** and click **Start**.

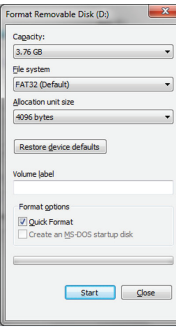

5. Click **OK** to continue with formatting the drive.

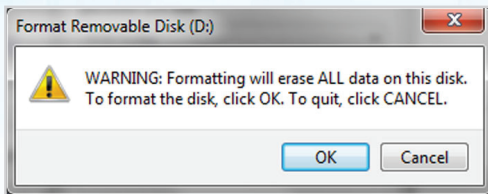

Warning: This procedure will erase ALL data on the drive.

6. The procedure will finish formatting the drive and confirm that formatting has been completed. While the datAshur Personal² is formatting the **BLUE LED** will be flashing.

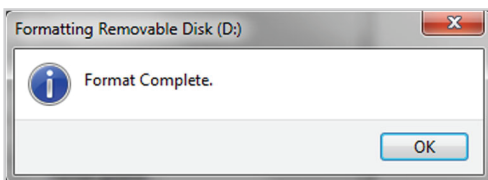

Once finished, the **BLUE LED** becomes solid and your datAshur Personal² is ready for use.

In case that the formatting wizard does not appear, please follow the procedure below:

- Windows 7:** Right click **Computer** and then click **Manage** and then select **Disk Management**

Windows 8: Right click left corner of desktop and select **Disk Management**

Windows 10: Right click on the start button and select **Disk Management**
- In the Computer Management window under the **Disk Management** tab, the datAshur Personal² is recognised as a removable device in raw format.

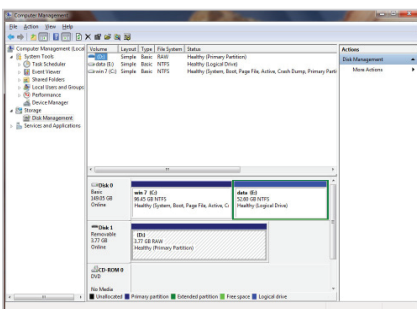

3. In the blank area under the unallocated section right click **Removable Raw Drive** and select **Format**.

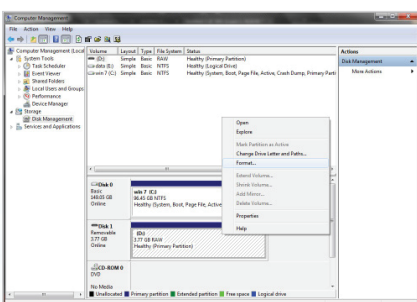

- The Format window will open.
Enter a new **Volume Label**.
Select **FAT32** or **NTFS** depending on your needs and click OK.

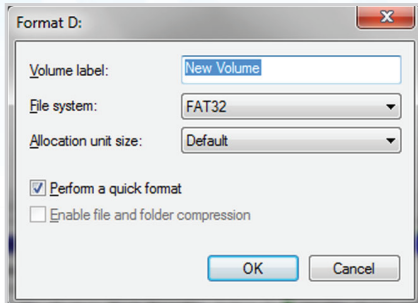

- Click **OK** on the **Format** warning window to continue with formatting the drive.

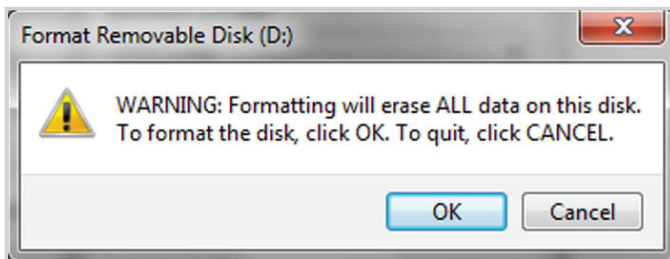

 **Warning:** This procedure will erase ALL data on the drive.

- The procedure will finish formatting and return to the **Disk Management** window.

While the datAshur Personal² is formatting the **BLUE LED** will start flashing.

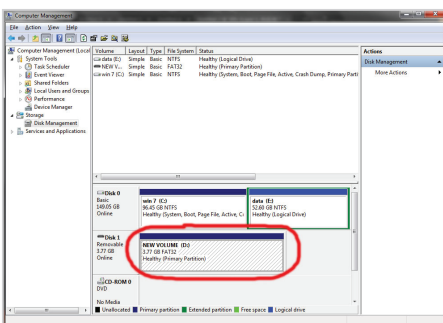

When finished, the **BLUE LED** becomes solid and your datAshur Personal² is ready for use.

26. How to configure the datAshur Personal² with Mac OS

In the event that hacking detection has been triggered by entering the **incorrect PIN 10 times** in succession or the drive has been reset, all **data on the drive will be lost forever**.

Once a **New User PIN** has been created, the datAshur Personal² will need to be initialised and formatted.

To format your datAshur Personal² on Mac OS computers, do the following:

1. Create a **New User PIN** (see section 4).
2. Unlock the datAshur Personal² by entering the **New User PIN** and connect to a Mac computer's USB port.
3. The system will prompt you with **INITIALISE** window.



4. Press **INITIALISE** and select the datAshur Personal² in the Disk Utility window.

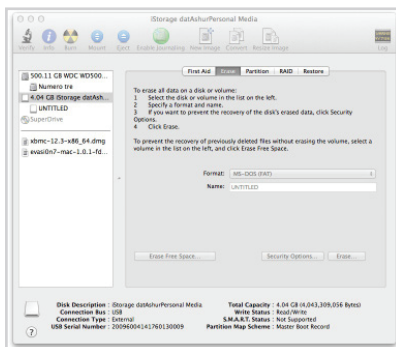

To format your datAshur Personal² on Mac OS computers, do the following:

5. Click on the datAshur Personal² on the left side of the **Disk Utility** window.
6. Choose **Erase** from the contextual menu on the right side of the window.
7. Select **MS-DOS** for the **Volume Format**.
8. Click **Erase**.

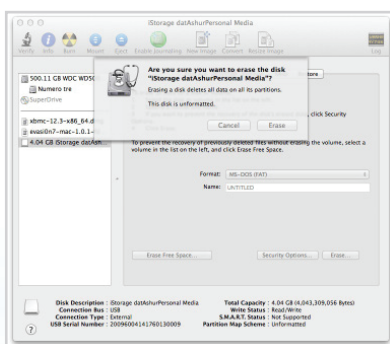

9. The formatted datAshur Personal² will appear in the **Disk Utility** window and will mount onto the desktop.

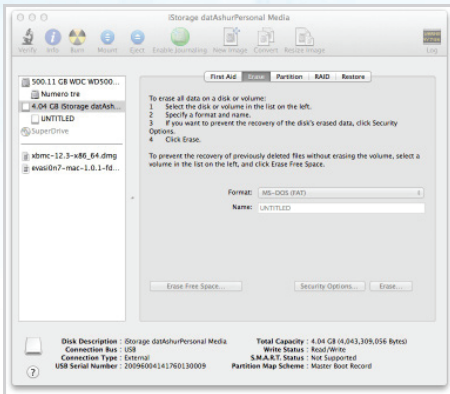

27. Technical Support

iStorage provides the following helpful resources for you:

iStorage's Website

<https://www.istorage-uk.com>

E-mail correspondence

support@istorage-uk.com

Telephone support with our Technical Support Department on **+44 (0) 20 8991-6260**.

iStorage's Technical Support Specialists are available from 9:00 a.m. to 5:30 p.m.

GMT - Monday through Friday.

28. Warranty and RMA information

Three Year Warranty:

iStorage offers a 3-year warranty on the iStorage datAshur Personal² against defects in materials and workmanship under normal use. The warranty period is effective from the date of purchase either directly from iStorage or an authorised reseller.

Disclaimer and terms of warranty:

THE WARRANTY BECOMES EFFECTIVE ON THE DATE OF PURCHASE AND MUST BE VERIFIED WITH YOUR SALES RECEIPT OR INVOICE DISPLAYING THE DATE OF PRODUCT PURCHASE.

ISTORAGE WILL, AT NO ADDITIONAL CHARGE, REPAIR OR REPLACE DEFECTIVE PARTS WITH NEW PARTS OR SERVICEABLE USED PARTS THAT ARE EQUIVALENT TO NEW IN PERFORMANCE. ALL EXCHANGED PARTS AND PRODUCTS REPLACED UNDER THIS WARRANTY WILL BECOME THE PROPERTY OF ISTORAGE.

THIS WARRANTY DOES NOT EXTEND TO ANY PRODUCT NOT PURCHASED DIRECTLY FROM ISTORAGE OR AN AUTHORIZED RESELLER OR TO ANY PRODUCT THAT HAS BEEN DAMAGED OR RENDERED DEFECTIVE: 1. AS A RESULT OF ACCIDENT, MISUSE, NEGLIGENCE, ABUSE OR FAILURE AND/OR INABILITY TO FOLLOW THE WRITTEN INSTRUCTIONS PROVIDED IN THIS INSTRUCTION GUIDE; 2. BY THE USE OF PARTS NOT MANUFACTURED OR SOLD BY ISTORAGE; 3. BY MODIFICATION OF THE PRODUCT; OR 4. AS A RESULT OF SERVICE, ALTERNATION OR REPAIR BY ANYONE OTHER THAN ISTORAGE AND SHALL BE VOID. THIS WARRANTY DOES NOT COVER NORMAL WEAR AND TEAR.

NO OTHER WARRANTY, EITHER EXPRESS OR IMPLIED, INCLUDING ANY WARRANTY OR MERCHANTABILITY AND FITNESS FOR A PARTICULAR PURPOSE, HAS BEEN OR WILL BE MADE BY OR ON BEHALF OF ISTORAGE OR BY OPERATION OF LAW WITH RESPECT TO THE PRODUCT OR ITS INSTALLATION, USE, OPERATION, REPLACEMENT OR REPAIR. ISTORAGE SHALL NOT BE LIABLE BY VIRTUE OF THIS WARRANTY, OR OTHERWISE, FOR ANY INCIDENTAL, SPECIAL OR CONSEQUENTIAL DAMAGE INCLUDING ANY LOSS OF DATA RESULTING FROM THE USE OR OPERATION OF THE PRODUCT, WHETHER OR NOT ISTORAGE WAS APPRISED OF THE POSSIBILITY OF SUCH DAMAGES.

iStorage[®]

Copyright © 2016 iStorage Limited. All rights reserved.
iStorage Limited, iStorage House, 13 Alperton Lane
Perivale, Middlesex. UB6 8DH, England
Tel: +44 (0) 20 8991 6260 | Fax: +44 (0) 20 8991 6277
e-mail: info@istorage-uk.com | web: www.istorage-uk.com

Benutzerhandbuch

datashur® personal²



Bewahren Sie Ihre PIN an einem sicheren Ort auf. Wenn Sie sie verlieren oder vergessen, gibt es keine Möglichkeit, auf das datAshur Personal² zuzugreifen.

Bei Schwierigkeiten sehen Sie in diesem vollständigen Benutzerhandbuch nach, das sich auf Ihrem datAshur Personal² befindet und außerdem auf der iStorage-Website zu finden ist:

Copyright © 2016 iStorage Limited. Alle Rechte vorbehalten.

Windows ist eine eingetragene Marke der Microsoft Corporation.
Alle anderen erwähnten Marken und Copyrights sind Eigentum der jeweiligen Besitzer.

Die Verteilung des Dokuments oder abgeleiteter Versionen in standardmäßiger Papierform zu kommerziellen Zwecken ist nur mit vorheriger Zustimmung des Urheberrechtsinhabers zulässig.

DIE DOKUMENTATION WIRD OHNE MÄNGELGEWÄHR ZUR VERFÜGUNG GESTELLT UND ALLE AUSDRÜCKLICHEN ODER IMPLIZITEN BEDINGUNGEN, ZUSAGEN UND GARANTIE, EINSCHLIESSLICH JEDLICHER IMPLIZITER GARANTIE DER MARKTGÄNGIGKEIT, EIGNUNG FÜR EINEN BESTIMMTEN ZWECK ODER NICHTVERLETZUNG VON RECHTEN DRITTER, SIND AUSGESCHLOSSEN, AUSSER WENN EIN DERARTIGER GEWÄHRLEISTUNGSAUSSCHLUSS RECHTLICH ALS UNGÜLTIG ANGESEHEN WIRD.

iStorage kann aufgrund dieser Garantie oder anderweitig nicht für etwaige Zufalls-, Sonder- oder Folgeschäden haftbar gemacht werden, einschließlich aus der Verwendung oder dem Betrieb des Produkts resultierender Datenverlust, unabhängig davon, ob iStorage über die Möglichkeit derartiger Schäden informiert wurde.



iStorage datAshur Personal² wird von iStorage Limited entwickelt und hergestellt; das Gerät basiert auf der von ClevX, LLC lizenzierten DataLock[®]-Technologie

FC **CE** **RoHS**

Alle Marken und Markennamen sind Eigentum der jeweiligen Besitzer.



Inhaltsverzeichnis

Einführung	28
Paketinhalt	28
1. datAshur Personal ² - Layout	29
2. LED-Anzeigen und ihre Funktionen.....	29
3. Erstmalige Verwendung des datAshur Personal ²	30
4. Ändern der Benutzer-PIN	30
5. Aktivieren von Optionen als Benutzer	31
6. Aktivieren des Nur-Lese-Modus als Benutzer.....	32
7. Aktivieren des Lese-Schreib-Modus als Benutzer	32
8. Einrichten der Timeout-Sperre im Benutzer-Modus	33
9. Deaktivieren der Timeout-Sperre im Benutzer-Modus	33
10. Ermitteln der Geräteversionsnummer im Benutzer-Modus	34
11. Erstellen einer Admin-PIN	34
12. Entsperren des datAshur Personal ² als Administrator.....	35
13. Erstellen einer neuen Benutzer-PIN im Admin-Modus	35
14. Ändern der Admin-PIN.....	36
15. Überprüfen, ob eine Admin-/Benutzer-PIN eingerichtet wurde	37
16. Aktivieren des Nur-Lese-Modus im Admin-Modus.....	37
17. Aktivieren des Lese-Schreib-Modus im Admin-Modus	37
18. Ermitteln der Geräteversionsnummer im Admin-Modus	38
19. Einrichten der Timeout-Sperre im Admin-Modus	39
20. Deaktivieren der Timeout-Sperre im Admin-Modus	40
21. Löschen aller Dateien im Admin-Modus	40
22. Erkennung von Brute-Force-Angriffen.....	41
23. Zurücksetzen des datAshur Personal ²	41
24. Booten vom datAshur Personal ²	42
25. Konfigurieren des datAshur Personal ² unter Windows	42
26. Konfigurieren des datAshur Personal ² unter Mac OS	45
27. Technischer Support	46
28. Garantie- und RMA-Informationen	46

Einführung



Hinweis: Der wiederaufladbare Akku des datAshur Personal² ist nicht vollständig geladen. Wir empfehlen, den Akku vor der ersten Verwendung zu laden. Schließen Sie das datAshur Personal² 60 Minuten lang an einen aktiven USB-Port an, um den Akku vollständig zu laden.

Vielen Dank, dass Sie sich für den Kauf des iStorage datAshur[®] Personal² entschieden haben, einem ultrasicheren und einfach zu verwendenden PIN-aktiviertes USB 3.0-Flash-Laufwerk mit Hardware-Verschlüsselung.



Das datAshur Personal² arbeitet mit militärfähiger AES-XTS 256-Bit-Hardware-Verschlüsselung, die alle auf dem Laufwerk gespeicherten Daten in Echtzeit verschlüsselt. Das datAshur Personal² benötigt keinerlei Software und ist Betriebssystem- sowie Plattform-unabhängig.

Durch den eingebauten, wiederaufladbaren Akku des datAshur Personal² kann der Benutzer noch vor dem Anschließen des Laufwerks an einen USB-Anschluss eine 7- bis 15-stellige PIN über die integrierte Tastatur eingeben.

Sollte das Laufwerk verloren gehen oder gestohlen werden, hat der Benutzer die Gewissheit, dass alle auf dem datAshur Personal² gespeicherten Daten sicher sind und nicht von Unbefugten abgerufen werden können.

Das datAshur Personal² kann sowohl mit einer Benutzer- als auch mit einer Admin-PIN konfiguriert werden, sodass es auch für Unternehmen und Behörden ideal ist. Da das datAshur Personal² über die integrierte Tastatur und nicht über einen Host-Computer entsperrt wird, ist es nicht anfällig für Software-/Hardware-basierte Key Logger oder Brute-Force-Angriffe.



Achtung: Die standardmäßige Benutzer-PIN des datAshur Personal² lautet „ 1-1-2-2-3-3-4-4“ . Das Laufwerk kann zwar mit der Standard-PIN direkt verwendet werden, doch aus Sicherheitsgründen empfehlen wir dringend, **sofort eine neue Benutzer-PIN zu erstellen**. Gehen Sie dazu wie in Abschnitt 4, „Ändern der Benutzer-PIN“, beschrieben vor. Wenn Sie die Benutzer-PIN vergessen haben und es keine Admin-PIN gibt bzw. Sie beide PINs vergessen haben, kann nicht mehr auf die Daten zugegriffen werden.

Paketinhalt

- iStorage datAshur Personal²
- Kurzanleitung

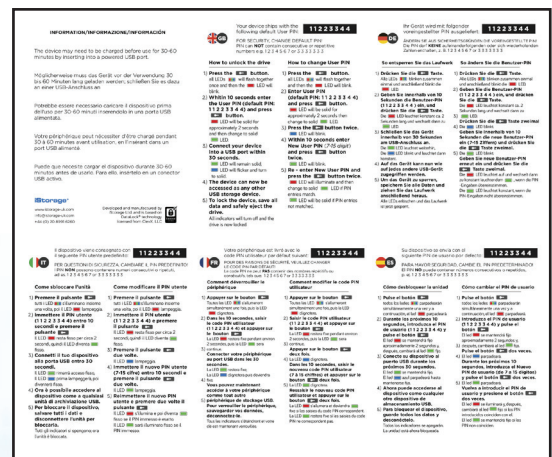

1. datAshur Personal²-Layout

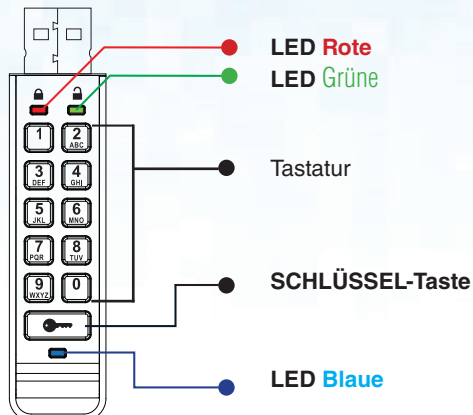



2. LED-Anzeigen und ihre Funktionen

LED	LED-Zustand	Beschreibung	LED	LED-Zustand	Beschreibung
	Rot – verlöscht 	Sperre wird aktiviert/ fehlerhafte PIN-Eingabe		Rot und Grün blinken abwechselnd 	Zurücksetzen auf Werkseinstellungen/Löschen von Dateien im Admin-Modus
	Rot blinkt 	Gesperrt, werkseitige Standard-PIN oder vom Benutzer definierte PIN muss eingegeben werden		Rot und Grün flackern gleichzeitig 	Admin-PIN muss eingegeben werden
	Grün leuchtet durchgängig 	datAshur Personal ² ist im Benutzer-Modus entsperrt		Grün und Blau blinken gleichzeitig 	Benutzeroptions-Modus
	Grün blinkt 	Wenn die grüne LED bei Anschluss an einen USB- Port alle zwei Sekunden blinkt, befindet sich das datAshur Personal ² im „Nur- Lese“- Modus.		Grün und Blau flackern gleichzeitig 	Admin-Options-Modus
	Grün flackert 	datAshur Personal ² ist im Admin-Modus entsperrt		Rot und Blau blinken gleichzeitig 	Wenn das Gerät nicht an einen USB-Port angeschlossen ist, heißt dies, dass die Benutzer- und die Admin-PIN auf dem datAshur Personal ² eingerichtet wurden.
	Blau leuchtet durchgängig 	An einen USB-Port angeschlossen		Rot und Blau flackern gleichzeitig 	Admin-PIN muss geändert werden
	Blau blinkt 	Datenaustausch mit Host/ Ändern der Benutzer-PIN/ wenn nicht an einen USB- Port angeschlossen, gibt dies an, dass eine Admin- PIN vorhanden ist		In Folge Rot, Grün und Blau blinkend, dann Leuchten in Rot und Erlöschen. 	Auf dem USB-Stick ist ein Fehler aufgetreten. Versuchen Sie erneut, den Befehl auszuführen, und wenden Sie sich an den technischen Kundendienst, falls das Problem weiterhin auftritt.

3. Erstmalige Verwendung des datAshur Personal²

Die standardmäßige Benutzer-PIN des datAshur Personal² lautet „11223344“. Das Laufwerk kann zwar mit der Standard-PIN direkt verwendet werden, doch aus Sicherheitsgründen **empfehlen wir dringend, sofort eine neue Benutzer-PIN zu erstellen. Gehen Sie dazu** wie in Abschnitt 4, „Ändern der Benutzer-PIN“, beschrieben vor.

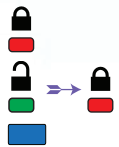
Um das datAshur Personal² zum ersten Mal mit der standardmäßigen Benutzer-PIN zu entsperren, befolgen Sie die drei einfachen Schritte in der Tabelle unten.

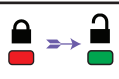
Anweisungen – erstmalige Verwendung	LED	LED-Zustand
1. Drücken Sie die SCHLÜSSEL-Taste einmal. 		Die Rote, Grüne und Blaue LED blinken einmal gemeinsam, und dann blinkt die Rote LED weiter.
2. Geben Sie innerhalb von 10 Sekunden die Benutzer-PIN (Standard: 11223344) ein, um das datAshur Personal ² zu entsperren.		Rot blinkt weiter.
3. Drücken Sie die SCHLÜSSEL-Taste einmal. 		Die Rote durchgängig leuchtende LED wechselt zur Grünen durchgängig leuchtenden LED. Das heißt, die Standard-Benutzer-PIN wurde erfolgreich eingegeben.



Hinweis: Sobald das datAshur Personal² erfolgreich entsperrt wurde, leuchtet die Grüne LED nur 30 Sekunden lang weiter. In dieser Zeit muss das datAshur Personal² an einen USB-Port angeschlossen werden. Das Laufwerk kann umgehend gesperrt werden, indem Sie die SCHLÜSSEL-Taste gedrückt halten, warten, bis die 30 Sekunden abgelaufen sind, oder auf das Symbol „Hardware sicher entfernen/Auswerfen“ Ihres Betriebssystems klicken.

4. Ändern der Benutzer-PIN

PIN-Anforderungen:











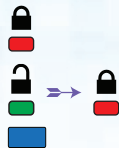

- Muss zwischen 7 und 15 Ziffern aufweisen
- Darf nicht nur gleiche Ziffern enthalten, z. B. (3-3-3-3-3-3-3)
- Darf nicht nur sequenzielle Ziffern enthalten, z. B. (1-2-3-4-5-6-7), (7-8-9-0-1-2-3-4), (7-6-5-4-3-2-1)

Passwort-Tipp: Sie können einen einprägsamen Begriff, Namen, Ausdruck oder eine andere alphanumerische PIN-Kombination erstellen, indem Sie einfach die Tasten mit den entsprechenden Buchstaben drücken.

Beispiele für alphanumerische PINs sind:

- Für „**Password**“ würden Sie die folgenden Tasten drücken:
7 (pqrs) **2** (abc) **7** (pqrs) **7** (pqrs) **9** (wxyz) **6** (mno) **7** (pqrs) **3** (def)
- Für „**iStorage**“ würden Sie die folgenden Tasten drücken:
4 (ghi) **7** (pqrs) **8** (tuv) **6** (mno) **7** (pqrs) **2** (abc) **4** (ghi) **3** (def)

Mit dieser Methode können lange und trotzdem einfach zu merkende PINs erstellt werden.







Anweisungen	LED	LED-Zustand
1. Drücken Sie die SCHLÜSSEL-Taste einmal. 		Rot, Grün und Blau leuchten einmal gleichzeitig auf, und dann blinkt die rote LED weiter (wenn die Blaue LED ebenfalls blinkt, wurde eine Admin-PIN eingerichtet).
2. Geben Sie innerhalb von 10 Sekunden die Benutzer-PIN ein (Standard-Benutzer-PIN: 11223344).		Rot blinkt weiter.
3. Drücken Sie die SCHLÜSSEL-Taste einmal. 		Die Rote durchgängig leuchtende LED wechselt zur Grünen durchgängig leuchtenden LED. Das heißt, die Benutzer-PIN wurde erfolgreich eingegeben.
4. Drücken Sie die SCHLÜSSEL-Taste zweimal (Doppelklick). 		Blau blinkt.
5. Geben Sie innerhalb von 10 Sekunden die neue Benutzer-PIN ein.		Blau blinkt weiter.
6. Drücken Sie die SCHLÜSSEL-Taste zweimal (Doppelklick). 		Grün blinkt.
7. Geben Sie innerhalb von 10 Sekunden die neue Benutzer-PIN erneut ein.		Grün blinkt weiter.
8. Drücken Sie die SCHLÜSSEL-Taste zweimal (Doppelklick). 		Die Rote durchgängig leuchtende LED wechselt zur Grünen durchgängig leuchtenden LED. Das heißt, die Benutzer-PIN wurde erfolgreich geändert.

 **Hinweis:** Wenn beim Erstellen einer neuen PIN ein Fehler gemacht oder der Vorgang nicht abgeschlossen wurde, behält das Laufwerk die alte PIN bei.

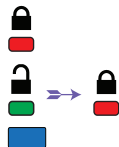
5. Aktivieren von Optionen als Benutzer







Im Options-Modus kann der Benutzer verschiedene Funktionen ausführen, z. B. das datAshur Personal² mit Schreibschutz versehen, eine automatische „Timeout“-Sperrung einrichten und die Version des Geräts ermitteln.

In der Tabelle unten wird dargestellt, wie Sie den Options-Modus aufrufen. In den Abschnitten 6 bis 10 wird beschrieben, wie die verschiedenen Funktionen ausgeführt werden.

Anweisungen	LED	LED-Zustand
1. Drücken Sie die SCHLÜSSEL-Taste einmal. 		Rot, Grün und Blau leuchten einmal gleichzeitig auf, und dann blinkt die Rote LED weiter (wenn die Blaue LED ebenfalls blinkt, wurde eine Admin-PIN eingerichtet).
2. Geben Sie innerhalb von 10 Sekunden Ihre Benutzer-PIN ein.		Rot blinkt weiter.
3. Drücken Sie die SCHLÜSSEL-Taste einmal. 		Die Rote durchgängig leuchtende LED wechselt zur Grünen durchgängig leuchtenden LED. Das heißt, die Benutzer-PIN wurde erfolgreich eingegeben.
4. Drücken Sie die SCHLÜSSEL-Taste dreimal (Dreifachklick). 		Grün und Blau blinken gleichzeitig; es werden neue Anweisungen im OPTIONS-Modus erwartet.

6. Aktivieren des Nur-Lese-Modus als Benutzer

Der Benutzer kann Inhalte auf das datAshur Personal² schreiben und den Zugriff durch Schreibschutz beschränken. Dazu gehen Sie folgendermaßen vor.

Anweisungen	LED	LED-Zustand
1. Entsperren Sie das datAshur Personal ² mit der Benutzer-PIN.		Die Rote durchgängig leuchtende LED wechselt zur Grünen durchgängig leuchtenden LED. Das heißt, die Benutzer-PIN wurde erfolgreich eingegeben.
2. Aktivieren Sie Optionen, indem Sie die SCHLÜSSEL-Taste 3 Mal drücken Dreifachklick. – 		Grün und Blau blinken gleichzeitig; es werden neue Anweisungen im OPTIONS-Modus erwartet.
3. Drücken Sie innerhalb von 10 Sekunden die Taste Nummer 7 (pqRs) gefolgt von Taste Nummer 6 (mn0) - (76).		Grün und Blau blinken gemeinsam weiter.
4. Drücken Sie die SCHLÜSSEL-Taste einmal. 		Rot verlöscht schnell, während Grün durchgängig leuchtet. Wenn das datAshur Personal ² an einen USB-Port angeschlossen wird, blinkt Grün alle zwei Sekunden. Das heißt, das Laufwerk befindet sich im Nur-Lese-Modus.

Daraufhin ist das Laufwerk schreibgeschützt, bis der Schreibschutz deaktiviert wird.









Hinweis: Mithilfe einer Namenskonvention erleichtern wir es dem Benutzer, sich die Tastenkombination für die jeweilige optionale Einstellung zu merken. In der Tabelle oben haben wir Zahlen verwendet, die für die Anfangsbuchstaben der optionalen Funktion stehen. Beispiel: **Read-Only** (Schreibgeschützt) = 7 (**pqRs**) 6 (**mn0**).

Der Administrator kann die Lese-Schreib-Einstellungen des Benutzers überschreiben, indem er den Lese-Schreib-Zugriff im Admin-Modus aktiviert bzw. deaktiviert.

7. Aktivieren des Lese-Schreib-Modus als Benutzer

Der Schreibschutz (Read-Only) kann deaktiviert werden, indem der Lese-Schreib-Modus wiederhergestellt wird. Dazu gehen Sie folgendermaßen vor.

Anweisungen	LED	LED-Zustand
1. Entsperren Sie das datAshur Personal ² mit der Benutzer-PIN.		Die Rote durchgängig leuchtende LED wechselt zur Grünen durchgängig leuchtenden LED. Das heißt, die Benutzer-PIN wurde erfolgreich eingegeben.
2. Drücken Sie die SCHLÜSSEL-Taste dreimal (Dreifachklick). 		Grün und Blau blinken gleichzeitig.
3. Drücken Sie innerhalb von 10 Sekunden die Taste Nummer 7 (pqRs) gefolgt von Taste Nummer 9 (Wxyz) (79).		Grün und Blau blinken gemeinsam weiter.
4. Drücken Sie die SCHLÜSSEL-Taste einmal. 		Rot verlöscht schnell, während Grün durchgängig leuchtet. Wenn das datAshur Personal ² an einen USB-Port angeschlossen wird, bedeutet eine durchgängig leuchtende Grüne LED, dass der Lese-Schreib-Modus beim datAshur Personal ² aktiviert ist.

Daraufhin wird der Zugriff im Lese-Schreib-Modus wiederhergestellt.



Hinweis: Der Administrator kann die Lese-Schreib-Einstellungen des Benutzers überschreiben, indem er den Lese-Schreib-Zugriff im Admin-Modus aktiviert bzw. deaktiviert.

8. Einrichten der Timeout-Sperre im Benutzer-Modus

Um das datAshur Personal² vor nicht autorisiertem Zugriff zu schützen, wenn es mit einem Host verbunden und unbeaufsichtigt ist, kann festgelegt werden, dass das datAshur Personal² automatisch nach einem vorab ausgewählten Zeitraum gesperrt wird.

Standardmäßig ist die Funktion „Timeout-Sperre“ des datAshur Personal² deaktiviert. Die Funktion „Timeout-Sperre“ kann so eingestellt werden, dass die Sperre nach einem Zeitraum von 1 bis 99 Minuten aktiviert wird.

Gehen Sie zum Einstellen der Timeout-Sperre wie in der Tabelle unten beschrieben vor.

Anweisungen	LED	LED-Zustand
1. Entsperren Sie das datAshur Personal ² mit der Benutzer-PIN.		Die Rote durchgängig leuchtende LED wechselt zur Grünen durchgängig leuchtenden LED. Das heißt, die Benutzer-PIN wurde erfolgreich eingegeben.
2. Aktivieren Sie Optionen, indem Sie die SCHLÜSSEL-Taste 3 Mal drücken Dreifachklick. –		Grün und Blau blinken gleichzeitig; es werden neue Anweisungen im OPTIONS-Modus erwartet.
3. Drücken Sie innerhalb von 10 Sekunden die Taste Nummer 8 (Tuv) gefolgt von Taste Nummer 5 (jkl) – (85).		Grün und Blau blinken gemeinsam weiter.
4. Drücken Sie die SCHLÜSSEL-Taste einmal.		Grün blinkt.
5. Geben Sie innerhalb von 10 Sekunden die Dauer für die Aktivierung des Benutzer-Timeout mit 2 Ziffern ein: 00 = 0 Minuten (Standard) 01 = 1 Minute 99 = 99 Minuten usw.		Grün blinkt weiter.
6. Drücken Sie die SCHLÜSSEL-Taste einmal.		Rote solide LED wechselt zu Grüner solide LED - Administrator kann Benutzerzeit Sperre überschreiben.

9. Deaktivieren der Timeout-Sperre im Benutzer-Modus

Gehen Sie zum Deaktivieren der Timeout-Sperre wie in der Tabelle unten beschrieben vor.

Anweisungen	LED	LED-Zustand
1. Entsperren Sie das datAshur Personal ² mit der Benutzer-PIN.		Die Rote durchgängig leuchtende LED wechselt zur grünen durchgängig leuchtenden LED. Das heißt, die Benutzer-PIN wurde erfolgreich eingegeben.
2. Aktivieren Sie Optionen, indem Sie die SCHLÜSSEL-Taste 3 Mal drücken Dreifachklick. –		Grün und Blau blinken gleichzeitig; es werden neue Anweisungen im OPTIONS-Modus erwartet.
3. Drücken Sie innerhalb von 10 Sekunden die Taste Nummer 8 (Tuv) gefolgt von Taste Nummer 5 (jkl) – (85).		Grün und Blau blinken gemeinsam weiter.
4. Drücken Sie die SCHLÜSSEL-Taste einmal.		Grün blinkt.
5. Drücken Sie innerhalb von 10 Sekunden die Taste Nummer 0 zweimal (Doppelklick) (Null, Null)-(00).		Grün blinkt weiter.
6. Drücken Sie die SCHLÜSSEL-Taste einmal.		Rote solide LED wechselt zu Grüner solide LED- Zeit Sperre wird deaktiviert.

10. Ermitteln der Geräteversionsnummer im Benutzer-Modus

Gehen Sie folgendermaßen vor, um die Versionsnummer des datAshur Personal² anzuzeigen.

Anweisungen	LED	LED-Zustand
1. Entsperren Sie das datAshur Personal ² mit der Benutzer-PIN.		Die Rote durchgängig leuchtende LED wechselt zur Grünen durchgängig leuchtenden LED. Das heißt, die Benutzer-PIN wurde erfolgreich eingegeben.
2. Aktivieren Sie Optionen, indem Sie die SCHLÜSSEL-Taste 3 Mal drücken Dreifachklick. –		Grün und Blau blinken gleichzeitig; es werden neue Anweisungen im OPTIONS-Modus erwartet.
3. Drücken Sie innerhalb von 10 Sekunden die Taste Nummer 8 (tuV) gefolgt von Taste Nummer 6 (mNo) - (86).		Grün und Blau blinken gemeinsam weiter.
4. Drücken Sie die SCHLÜSSEL-Taste einmal.		Rot , Grün und Blau blinken schnell, danach blinkt die Rote LED entsprechend der Hauptversionsnummer, und die Grüne LED blinkt entsprechend der untergeordneten Versionsnummer.
Wenn die Versionsnummer beispielsweise „1.9“ ist, blinkt die Rote LED einmal (1) und die Grüne LED neunmal (9). Nach der Sequenz blinken die Rote , Grüne und Blaue LED einmal, und dann leuchtet die Grüne LED durchgängig.		











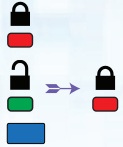



11. Erstellen einer Admin-PIN

Eine Admin-PIN ist eine nützliche Funktion für Unternehmen, beispielsweise für folgende Zwecke:

- Wiederherstellen von Daten von einem Laufwerk und Konfigurieren einer neuen Benutzer-PIN, falls ein Mitarbeiter seine PIN vergessen hat
- Abrufen von Daten von einem Laufwerk, wenn ein Mitarbeiter aus dem Unternehmen scheidet
- Festlegen von Richtlinien wie „Schreibgeschützt“
- Mit der Admin-PIN können alle Benutzereinstellungen überschrieben werden.

PIN-Anforderungen:





- Muss zwischen 7 und 15 Ziffern aufweisen
- Darf nicht nur gleiche Ziffern enthalten, z. B. (3-3-3-3-3-3-3)
- Darf nicht nur sequenzielle Ziffern enthalten, z. B. (1-2-3-4-5-6-7), (7-8-9-0-1-2-3-4), (7-6-5-4-3-2-1)

Anweisungen	LED	LED-Zustand
1. Drücken Sie die SCHLÜSSEL-Taste einmal. 		Rot, Grün und Blau leuchten einmal gleichzeitig auf, und dann blinkt die Rote LED weiter (wenn die Blaue LED ebenfalls blinkt, wurde eine Admin-PIN eingerichtet).
2. Geben Sie innerhalb von 10 Sekunden die Benutzer-PIN ein (Standard- PIN 11223344).		Rot blinkt weiter.
3. Drücken Sie die SCHLÜSSEL-Taste einmal. 		Die Rote durchgängig leuchtende LED wechselt zur Grünen durchgängig leuchtenden LED. Das heißt, die Benutzer-PIN wurde erfolgreich eingegeben.
4. Halten Sie die Taste Nummer 1 gedrückt, und drücken Sie die SCHLÜSSEL-Taste zweimal (Doppelklick) (1 &  ).		Rot und Blau flackern gleichzeitig. Das heißt, die neue Admin-PIN kann eingegeben werden.
5. Geben Sie innerhalb von 10 Sekunden die neue Admin-PIN ein.		Rot und Blau flackern gemeinsam weiter.
6. Drücken Sie die SCHLÜSSEL-Taste zweimal (Doppelklick).  		Grün blinkt.
7. Geben Sie innerhalb von 10 Sekunden die neue Admin-PIN erneut ein.		Grün blinkt weiter.
8. Drücken Sie die SCHLÜSSEL-Taste zweimal (Doppelklick).  		Die Rote durchgängig leuchtende LED wechselt zur Grünen durchgängig leuchtenden LED. Das heißt, die Admin-PIN wurde erfolgreich eingegeben.

12. Entsperren des datAshur Personal² als Administrator



Achtung: Durch Eingabe der Admin-PIN für den Zugriff auf ein gesperrtes Laufwerk wird die Benutzer-PIN gelöscht. Aus Sicherheitsgründen **empfehlen wir dringend, sofort nach Entsperren des Laufwerks** mit der Admin-PIN eine neue Benutzer-PIN zu erstellen. Anweisungen dazu finden Sie in Abschnitt 13 auf Seite 35.

Anweisungen	LED	LED-Zustand
1. Halten Sie die Taste Nummer 1 gedrückt, und drücken Sie die SCHLÜSSEL-Taste einmal (1  &).		Rot und Grün flackern gleichzeitig.
2. Geben Sie innerhalb von 10 Sekunden die Admin-PIN ein.		Rot und Grün flackern gemeinsam weiter.
3. Drücken Sie die SCHLÜSSEL-Taste einmal. 		Die Rote durchgängig leuchtende LED gefolgt von einer flackernden Grünen LED bedeutet, dass die Admin-PIN erfolgreich eingegeben wurde.



Hinweis: Sobald das datAshur Personal² erfolgreich entsperrt wurde, leuchtet die Grüne LED nur 30 Sekunden lang. In dieser Zeit muss das datAshur Personal² an einen USB-Port angeschlossen werden. Das Laufwerk kann umgehend gesperrt werden, indem Sie die SCHLÜSSEL-Taste gedrückt halten, warten, bis die 30 Sekunden abgelaufen sind, oder auf das Symbol „Hardware sicher entfernen/Auswerfen“ Ihres Betriebssystems klicken.

13. Erstellen einer neuen Benutzer-PIN im Admin-Modus

Das Erstellen einer neuen Benutzer-PIN im Admin-Modus ist dann nötig, wenn das datAshur Personal² aus beliebigem Grund mit der Admin-PIN entsperrt wurde, denn dadurch wird die Benutzer-PIN automatisch gelöscht. Befolgen Sie die Anweisungen in der Tabelle unten, um eine neue Benutzer-PIN im Admin-Modus zu erstellen.

Admin-PIN-Anforderungen:

- Muss zwischen 7 und 15 Ziffern aufweisen
- Darf nicht nur gleiche Ziffern enthalten, z. B. (3-3-3-3-3-3)
- Darf nicht nur sequenzielle Ziffern enthalten, z. B. (1-2-3-4-5-6-7), (7-8-9-0-1-2-3-4), (7-6-5-4-3-2-1)

Anweisungen	LED	LED-Zustand
1. Entsperren Sie das datAshur Personal ² mit der Admin-PIN.		Die Rote durchgängig leuchtende LED gefolgt von einer flackernden Grünen LED bedeutet, dass die Admin-PIN erfolgreich eingegeben wurde.
2. Drücken Sie die SCHLÜSSEL-Taste zweimal (Doppelklick). 		Blau blinkt. Das heißt, die neue PIN kann eingegeben werden.
3. Geben Sie innerhalb von 10 Sekunden die neue Benutzer-PIN ein.		Blau blinkt weiter.
4. Drücken Sie die SCHLÜSSEL-Taste zweimal (Doppelklick). 		Grün blinkt.
5. Geben Sie innerhalb von 10 Sekunden die neue Benutzer-PIN erneut ein.		Grün blinkt weiter.
6. Drücken Sie die SCHLÜSSEL-Taste zweimal (Doppelklick). 		Rot verlöscht schnell. Das heißt, die neue Benutzer-PIN wurde erfolgreich erstellt.

14. Ändern der Admin-PIN

Sobald eine Admin-PIN erstellt wurde, muss das datAshur Personal² im Admin-Modus entsperrt werden, damit die Admin-PIN geändert werden kann. Es ist nicht möglich, die Admin-PIN im Benutzer-Modus zu ändern.



Achtung: Durch Eingabe der Admin-PIN für den Zugriff auf ein gesperrtes Laufwerk wird die Benutzer-PIN gelöscht. Aus Sicherheitsgründen **empfehlen wir dringend, sofort nach Entsperren des Laufwerks** mit der Admin-PIN eine neue Benutzer-PIN zu erstellen. Anweisungen dazu finden Sie in Abschnitt 13 auf Seite 35.

Admin-PIN-Anforderungen:

- Muss zwischen 7 und 15 Ziffern aufweisen
- Darf nicht nur gleiche Ziffern enthalten, z. B. (3-3-3-3-3-3)
- Darf nicht nur sequenzielle Ziffern enthalten, z. B. (1-2-3-4-5-6-7), (7-8-9-0-1-2-3-4), (7-6-5-4-3-2-1)



Anweisungen	LED	LED-Zustand
1. Entsperren Sie das datAshur Personal ² mit der bestehenden Admin-PIN.		Die Rote durchgängig leuchtende LED gefolgt von einer flackernden Grünen LED bedeutet, dass die Admin-PIN erfolgreich eingegeben wurde.
2. Halten Sie die Taste Nummer 1 gedrückt, und drücken Sie die SCHLÜSSEL-Taste zweimal (Doppelklick) (1 &).		Rot und Blau flackern gleichzeitig. Das heißt, die neue Admin-PIN kann eingegeben werden.
3. Geben Sie innerhalb von 10 Sekunden die neue Admin-PIN ein.		Rot und Blau flackern gemeinsam weiter.
4. Drücken Sie die SCHLÜSSEL-Taste zweimal (Doppelklick). 		Grün blinkt.
5. Geben Sie innerhalb von 10 Sekunden die neue Admin-PIN erneut ein.		Grün blinkt weiter.
6. Drücken Sie die SCHLÜSSEL-Taste zweimal (Doppelklick). 		Die Rote durchgängig leuchtende LED wechselt zu einer flackernden Grünen LED. Die Admin-PIN wurde erfolgreich geändert.



Hinweis: Wenn beim Erstellen einer neuen Admin-PIN ein Fehler gemacht oder der Vorgang nicht abgeschlossen wurde, behält das Laufwerk die alte Admin-PIN bei.

15. Überprüfen, ob eine Admin-/Benutzer-PIN eingerichtet wurde

In der folgenden Tabelle wird dargestellt, wie Sie herausfinden können, welche PINs, ob Benutzer- und/oder Admin-PIN, eingerichtet wurden. Wenn das datAshur Personal² gesperrt ist (keine LED leuchtet), drücken Sie die SCHLÜSSEL-Taste einmal.









1. Drücken Sie die SCHLÜSSEL-Taste einmal. Rot, Grün und Blau blinken einmal. Anschließend tritt einer der folgenden Zustände ein.		
Nur die Benutzer-/Standard-PIN ist vorhanden.		Rot blinkt.
Nur die Admin-PIN ist vorhanden.		Blau blinkt.
Sowohl die Benutzer- als auch die Admin-PIN ist vorhanden.		Rot und Blau blinken gleichzeitig.

16. Aktivieren des Nur-Lese-Modus im Admin-Modus

Wenn der Administrator Inhalte auf das datAshur Personal² schreibt und den Zugriff auf „Schreibgeschützt“ festlegt, kann der Benutzer diese Einstellung nicht im Benutzer-Modus ändern. Führen Sie die nachfolgenden Schritte aus, um den Nur-Lese-Modus zu aktivieren.



Achtung: Durch Eingabe der Admin-PIN für den Zugriff auf ein gesperrtes Laufwerk wird die Benutzer-PIN gelöscht. Aus Sicherheitsgründen **empfehlen wir dringend, sofort nach Entsperrern des Laufwerks** mit der Admin-PIN eine neue Benutzer-PIN zu erstellen. Anweisungen dazu finden Sie in Abschnitt 13 auf Seite 35.







Anweisungen	LED	LED-Zustand
1. Entsperrern Sie das datAshur Personal ² mit der Admin-PIN.	 → 	Die Rote durchgängig leuchtende LED gefolgt von einer flackernden grünen LED bedeutet, dass die Admin-PIN erfolgreich eingegeben wurde.
2. Drücken Sie die SCHLÜSSEL-Taste dreimal (Dreifachklick). 		Grün und Blau flackern gleichzeitig.
3. Drücken Sie innerhalb von 10 Sekunden die Taste Nummer 7 (pqRs) gefolgt von Taste Nummer 6 (mn0) (76) .		Grün und Blau flackern gemeinsam weiter.
4. Drücken Sie die SCHLÜSSEL-Taste einmal. 	 → 	Rot verlöscht schnell, während Grün weiter flackert. Wenn das datAshur Personal ² an einen USB-Port angeschlossen wird, blinkt Grün alle zwei Sekunden. Das heißt, das datAshur Personal ² befindet sich im Nur-Lese-Modus.

17. Aktivieren des Lese-Schreib-Modus im Admin-Modus

Der Administrator kann einen vom Benutzer aktivierten Nur-Lese-Modus durch Aktivieren des Lese-Schreib-Modus beim datAshur Personal² mithilfe der Admin-PIN überschreiben. Führen Sie die nachfolgenden Schritte aus, um den Lese-Schreib-Modus zu aktivieren.



Achtung: Durch Eingabe der Admin-PIN für den Zugriff auf ein gesperrtes Laufwerk wird die Benutzer-PIN gelöscht. Aus Sicherheitsgründen **empfehlen wir dringend, sofort nach Entsperrern des Laufwerks** mit der Admin-PIN eine neue Benutzer-PIN zu erstellen. Anweisungen dazu finden Sie in Abschnitt 13 auf Seite 35.





Anweisungen	LED	LED-Zustand
1. Entsperren Sie das datAshur Personal ² mit der Admin-PIN.		Die Rote durchgängig leuchtende LED gefolgt von einer flackernden Grünen LED bedeutet, dass die Admin-PIN erfolgreich eingegeben wurde.
2. Drücken Sie die SCHLÜSSEL-Taste dreimal (Dreifachklick). 		Grün und Blau flackern gleichzeitig.
3. Drücken Sie innerhalb von 10 Sekunden die Taste Nummer 7 (pqRs) gefolgt von Taste Nummer 9 (Wxyz) (79) .		Grün und Blau flackern gemeinsam weiter.
4. Drücken Sie die SCHLÜSSEL-Taste einmal. 		Rot verlöscht schnell, während Grün weiter flackert. Wenn das datAshur Personal ² an einen USB-Port angeschlossen wird, leuchtet Grün durchgängig. Das heißt, das datAshur Personal ² befindet sich im Lese-Schreib-Modus.

18. Ermitteln der Geräteversionsnummer im Admin-Modus

Gehen Sie folgendermaßen vor, um die Versionsnummer des datAshur Personal² anzuzeigen.

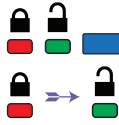

Achtung: Durch Eingabe der Admin-PIN für den Zugriff auf ein gesperrtes Laufwerk wird die Benutzer-PIN gelöscht. Aus Sicherheitsgründen **empfehlen wir dringend, sofort nach Entsperren des Laufwerks** mit der Admin-PIN eine neue Benutzer-PIN zu erstellen. Anweisungen dazu finden Sie in Abschnitt 13 auf Seite 35.

Anweisungen	LED	LED-Zustand
1. Entsperren Sie das datAshur Personal ² mit der Admin-PIN.		Die Rote durchgängig leuchtende LED gefolgt von einer flackernden Grünen LED bedeutet, dass die Admin-PIN erfolgreich eingegeben wurde.
2. Drücken Sie die SCHLÜSSEL-Taste dreimal (Dreifachklick). 		Grün und Blau flackern gleichzeitig.
3. Drücken Sie innerhalb von 10 Sekunden die Taste Nummer 8 (tuV) gefolgt von Taste Nummer 6 (mNo) (86) .		Grün und Blau flackern gemeinsam weiter.
4. Drücken Sie die SCHLÜSSEL-Taste einmal. 		Rot , Grün und Blau blinken schnell, danach blinkt die Rote LED entsprechend der Hauptversionsnummer, und die Grüne LED blinkt entsprechend der untergeordneten Versionsnummer.
Wenn die Versionsnummer beispielsweise „1.9“ ist, blinkt die Rote LED einmal (1) und die Grüne LED neunmal (9). Nach der Sequenz blinken die Rote , Grüne und Blaue LED einmal, und dann flackert die Grüne LED.		

19. Einrichten der Timeout-Sperre im Admin-Modus

Um das datAshur Personal² vor nicht autorisiertem Zugriff zu schützen, wenn es mit einem Host verbunden und unbeaufsichtigt ist, kann festgelegt werden, dass das datAshur Personal² automatisch nach einem vorab ausgewählten Zeitraum gesperrt wird.

Standardmäßig ist die Funktion „Timeout-Sperre“ des datAshur Personal² deaktiviert. Die Funktion „Timeout-Sperre“ kann so eingestellt werden, dass die Sperre nach einem Zeitraum von 1 bis 99 Minuten aktiviert wird. Die Admin-Einstellungen für die Timeout-Sperre überschreiben die Benutzer-Einstellungen.

Gehen Sie zum Einstellen der Timeout-Sperre wie in der Tabelle unten beschrieben vor.



Achtung: Durch Eingabe der Admin-PIN für den Zugriff auf ein gesperrtes Laufwerk wird die Benutzer-PIN gelöscht. Aus Sicherheitsgründen **empfehlen wir dringend, sofort nach Entsperren des Laufwerks** mit der Admin-PIN eine neue Benutzer-PIN zu erstellen. Anweisungen dazu finden Sie in Abschnitt 13 auf Seite 35.

Anweisungen	LED	LED-Zustand
1. Entsperren Sie das datAshur Personal ² mit der Admin-PIN.		Die Rote durchgängig leuchtende LED gefolgt von einer flackernden Grünen LED bedeutet, dass die Admin-PIN erfolgreich eingegeben wurde.
2. Drücken Sie die SCHLÜSSEL-Taste 3 Mal (Dreifachklick).		Grün und Blau flackern gleichzeitig; es werden neue Anweisungen im OPTIONS-Modus erwartet.
3. Drücken Sie innerhalb von 10 Sekunden die Taste Nummer 8 (Tuv) gefolgt von Taste Nummer 5 (jkl) – (85) .		Grün und Blau flackern gemeinsam weiter.
4. Drücken Sie die SCHLÜSSEL-Taste einmal.		Grün blinkt.
5. Geben Sie innerhalb von 10 Sekunden die Dauer für die Aktivierung des Benutzer-Timeout mit 2 Ziffern ein: 00 = 0 Minuten (Standard) 01 = 1 Minute 99 = 99 Minuten usw.		Grün blinkt weiter.
6. Drücken Sie die SCHLÜSSEL-Taste einmal.		Die Rote durchgängig leuchtende LED gefolgt von einer flackernden Grünen LED. Administrator kann Benutzerzeit Sperre überschreiben.

20. Deaktivieren der Timeout-Sperre im Admin-Modus

Gehen Sie zum Deaktivieren der Timeout-Sperre wie in der Tabelle unten beschrieben vor.

Anweisungen	LED	LED-Zustand
1. Entsperren Sie das datAshur Personal ² mit der Admin-PIN.		Die Rote durchgängig leuchtende LED gefolgt von einer flackernden Grünen LED bedeutet, dass die Admin-PIN erfolgreich eingegeben wurde.
2. Aktivieren Sie Optionen, indem Sie die SCHLÜSSEL-Taste 3 Mal drücken Dreifachklick. –		Grün und Blau flackern gleichzeitig; es werden neue Anweisungen im OPTIONS-Modus erwartet.
3. Drücken Sie innerhalb von 10 Sekunden die Taste Nummer 8 (Tuv) gefolgt von Taste Nummer 5 (jkl) – (85) .		Grün und Blau flackern gemeinsam weiter.
4. Drücken Sie die SCHLÜSSEL-Taste einmal.		Grün blinkt.
5. Drücken Sie innerhalb von 10 Sekunden die Taste Nummer 0 zweimal (Null, Null) – (00).		Grün blinkt weiter.
6. Drücken Sie die SCHLÜSSEL-Taste einmal.		Die Rote durchgängig leuchtende LED gefolgt von einer flackernden Grünen LED. Zeit Sperre wird deaktiviert

21. Löschen aller Dateien im Admin-Modus

Wenn der Administrator alle auf dem datAshur Personal² löschen möchte, sind die unten beschriebenen Anweisungen zu befolgen. Alle Admin-Einstellungen bleiben auf dem datAshur Personal² unverändert, doch alle Daten werden gelöscht und können nicht mehr abgerufen werden. Das datAshur Personal² muss außerdem neu formatiert werden (siehe Abschnitt 25 oder 26).



Achtung: Durch Eingabe der Admin-PIN für den Zugriff auf ein gesperrtes Laufwerk wird die Benutzer-PIN gelöscht. Aus Sicherheitsgründen **empfehlen wir dringend, sofort nach Entsperren des Laufwerks** mit der Admin-PIN eine neue Benutzer-PIN zu erstellen. Anweisungen dazu finden Sie in Abschnitt 13 auf Seite 35.

Anweisungen	LED	LED-Zustand
1. Entsperren Sie das datAshur Personal ² mit der Admin-PIN.		Die Rote durchgängig leuchtende LED gefolgt von einer flackernden Grünen LED bedeutet, dass die Admin-PIN erfolgreich eingegeben wurde.
2. Drücken Sie die SCHLÜSSEL-Taste 3 Mal (Dreifachklick).		Grün und Blau flackern gleichzeitig.
3. Drücken Sie innerhalb von 10 Sekunden die Taste Nummer 3 (Def) gefolgt von Taste Nummer 2 (Abc) (32) .		Grün und Blau flackern gemeinsam weiter.
4. Drücken Sie die SCHLÜSSEL-Taste einmal.		Rot und Grün blinken abwechselnd.
5. Geben Sie innerhalb von 10 Sekunden die Admin-PIN erneut ein.		Rot und Grün blinken weiter abwechselnd.
6. Drücken Sie die SCHLÜSSEL-Taste einmal.		Die Rote durchgängig leuchtende LED wechselt zur Roten und Grünen durchgängig leuchtenden LED und dann zur flackernden Grünen LED. Das heißt, alle Daten wurden gelöscht.

22. Erkennung von Brute-Force-Angriffen

Wenn eine Admin- und eine Benutzer-PIN erstellt wurden und ein Benutzer 10 (zehn) Mal in Folge die Benutzer-PIN falsch eingibt, wird der Brute-Force-Mechanismus des datAshur Personal² ausgelöst, und die Benutzer-PIN wird gelöscht. Alle Daten verbleiben auf dem datAshur Personal². Nur der Administrator kann durch Eingabe der richtigen Admin-PIN darauf zugreifen.

Wenn der Admin 10 (zehn) Mal in Folge die Admin-PIN falsch eingibt, werden die Benutzer- und die Admin-PIN, der Verschlüsselungsschlüssel und alle Daten gelöscht und sind für immer verloren. Das datAshur Personal² wird dann auf die Werkseinstellungen zurückgesetzt und muss formatiert werden, bevor es wieder verwendet werden kann.

In der Tabelle unten sind die verschiedenen PIN-Einrichtungsoptionen sowie die Konsequenzen dargestellt, wenn die Admin- bzw. Benutzer-PIN 10 (zehn) Mal in Folge falsch eingegeben wurde.

Auf datAshur Personal ² eingerichtete PINs	Zum Entsperren des datAshur Personal ² verwendete PIN	Konsequenzen nach 10 fehlerhaften PIN-Eingaben in Folge
Admin- und Benutzer-PIN	Benutzer-PIN	Der Brute-Force-Mechanismus des datAshur Personal ² wird ausgelöst, und die Benutzer-PIN wird gelöscht. Alle Daten verbleiben auf dem datAshur Personal ² , und nur der Administrator kann durch Eingabe der richtigen Admin-PIN darauf zugreifen.
Admin- und Benutzer-PIN	Admin-PIN	Der Brute-Force-Mechanismus des datAshur Personal ² wird ausgelöst, und die Benutzer- und Admin-PIN, der Verschlüsselungsschlüssel und alle Daten werden gelöscht und sind für immer verloren.
Nur Benutzer-PIN	Benutzer-PIN	Der Brute-Force-Mechanismus des datAshur Personal ² wird ausgelöst, und die Benutzer-PIN, der Verschlüsselungsschlüssel und alle Daten werden gelöscht und sind für immer verloren.
Nur Admin-PIN	Admin-PIN	Der Brute-Force-Mechanismus des datAshur Personal ² wird ausgelöst, und die Admin-PIN, der Verschlüsselungsschlüssel und alle Daten werden gelöscht und sind für immer verloren.

Im Gegensatz zu anderen vergleichbaren Geräten verfügt das datAshur Personal² über einen Zufallszahlengenerator. Sobald das Laufwerk zurückgesetzt wird, wird ein Verschlüsselungsschlüssel zufällig generiert.











23. Zurücksetzen des datAshur Personal²

Falls sowohl die **Admin-** als auch die **Benutzer-PIN** vergessen wurden oder der Benutzer alle gespeicherten Daten löschen möchte, gehen Sie wie nachfolgend beschrieben vor:

Durch das Zurücksetzen werden alle kryptographischen Parameter gelöscht, auch die **Benutzer-** und die **Admin-PIN**. Das heißt, zur Reaktivierung des Laufwerks muss eine neue Benutzer-PIN eingerichtet werden (siehe Seite 30, Abschnitt 4). Dadurch wird die Erstellung eines neuen Verschlüsselungsschlüssels erzwungen, sodass das datAshur Personal² neu formatiert werden muss (siehe Abschnitt 25 oder 26).



Achtung: Durch Zurücksetzen des datAshur Personal² werden alle auf dem Laufwerk gespeicherten Daten gelöscht.

Anweisungen	LED	LED-Zustand
1. Halten Sie die Taste Nummer 7 (sieben) gedrückt, drücken Sie dann die SCHLÜSSELTA STE, und lassen Sie die Tasten (7 & ) los.	 / 	Rot und Grün blinken abwechselnd.
2. Drücken Sie innerhalb von 10 Sekunden die Taste Nummer 9 dreimal (Dreifachklick) (999).	 / 	Rot und Grün blinken weiter abwechselnd.
3. Halten Sie die Taste Nummer 7 (sieben) gedrückt, drücken Sie dann die SCHLÜSSELTA STE, und lassen Sie die Tasten (7 & ) los.	  →   OFF	Solide rote und grüne LEDs wechseln zu einer durchgehenden roten LED, die ausblendet, um den Reset-Vorgang abzuschließen

24. Booten vom datAshur Personal²

datAshur Personal² USB-Sticks von iStorage verfügen über eine Boot-Delay-Funktion, mit der ein Neustart während eines Host-Bootprozesses überbrückt werden kann.

Das Booten vom datAshur Personal² kann aus verschiedenen Gründen nützlich sein. Beim Booten vom datAshur Personal² wird der Rechner mit dem auf dem datAshur Personal² installierten Betriebssystem ausgeführt.

Seitens des Nutzers sind keine besonderen Maßnahmen erforderlich. Entsperren Sie zur Verwendung dieser Funktion einfach den USB-Stick und schließen Sie ihn an die USB-Schnittstelle eines Hostrechners an.

Um eine sofortige Sperrung herbeizuführen, ziehen Sie den Stick ab, um die USB-Stromversorgung des datAshur Personal² zu trennen.

25. Konfigurieren des datAshur Personal² unter Windows

Wenn durch **zehnmahlige Eingabe der falschen PIN** die Angriffserkennung ausgelöst oder das Laufwerk **zurückgesetzt** wurde, sind **alle Daten auf dem Laufwerk für immer verloren**.

Nachdem eine **neue Benutzer-PIN** erstellt wurde, muss das datAshur Personal² initialisiert und formatiert werden.

Gehen Sie folgendermaßen vor, um Ihr datAshur Personal² zu initialisieren:

1. Erstellen Sie eine **neue Benutzer-PIN** (siehe Abschnitt 4).
2. Entsperren Sie das datAshur Personal² durch Eingabe der **neuen Benutzer-PIN**, und schließen Sie es an den USB-Port eines Computers an.
3. Dem Benutzer sollte folgende Meldung angezeigt werden:

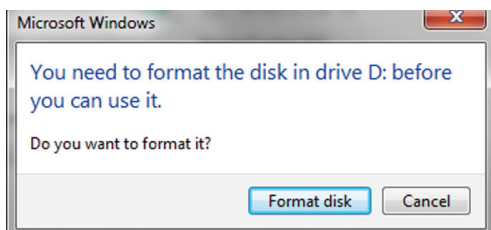

- Fahren Sie fort, indem Sie auf „**Datenträger formatieren**“ klicken.
Wählen Sie je nach Ihren Anforderungen „**FAT32**“ oder „**NTFS**“ aus, geben Sie eine **Volumenbezeichnung** ein, und klicken Sie auf **Start**.

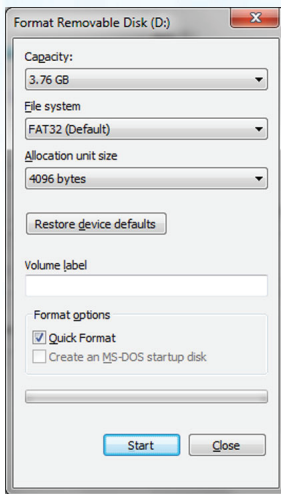

- Klicken Sie auf „**OK**“, um mit dem Formatieren des Laufwerks fortzufahren.

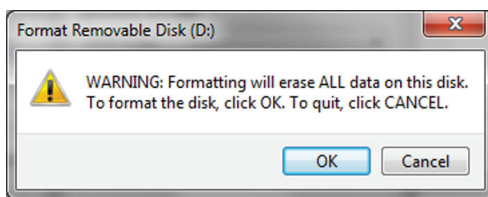

Warnung: Mit diesem Verfahren werden ALLE Daten auf dem Laufwerk gelöscht.

- Der Vorgang beendet das Formatieren des Laufwerks und bestätigt, dass das Formatieren abgeschlossen ist.
Während der Formatierung des datAshur Personal² blinkt die **BLAUE LED**.

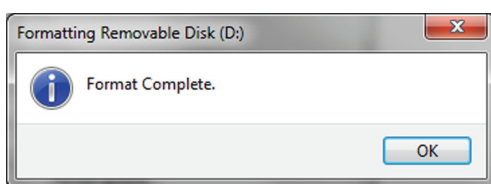

Danach leuchtet die **BLAUE LED** durchgängig, und das datAshur Personal² ist einsatzbereit.

Falls der Formatierungsassistent nicht angezeigt wird, gehen Sie folgendermaßen vor:

- Klicken Sie mit der rechten Maustaste auf „**Mein Computer**“ bzw. „**Computer**“ und dann auf „**Verwalten**“.
- Im Fenster „Computerverwaltung“ wird unter „**Datenträgerverwaltung**“ das datAshur Personal² als Wechseldatenträger im RAW-Format erkannt.

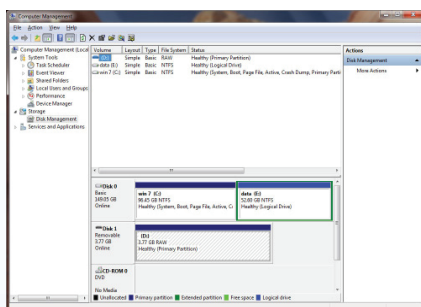

3. Klicken Sie im leeren Bereich unter dem nicht zugewiesenen abschnitt mit der rechten Maustaste auf „**RAW-Wechseldatenträger**“, und wählen Sie „**Formatieren**“.

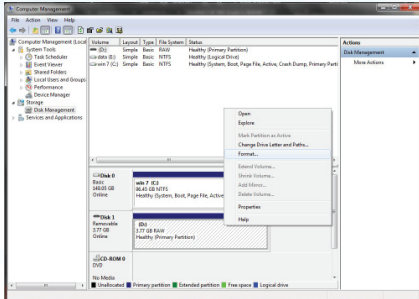

4. Das Fenster „Formatieren“ wird geöffnet. Geben Sie eine neue **Volumebezeichnung** ein. Wählen Sie je nach Ihren Anforderungen „**FAT32**“ oder „**NTFS**“ aus, und klicken Sie auf „**OK**“.

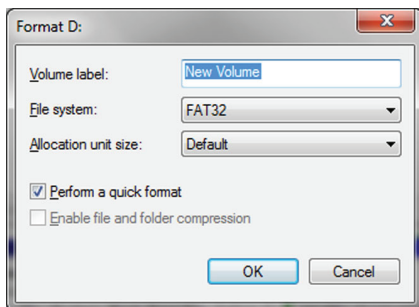

5. Klicken Sie im Warnfenster „Formatieren“ auf „**OK**“, um mit der Laufwerksformatierung fortzufahren.

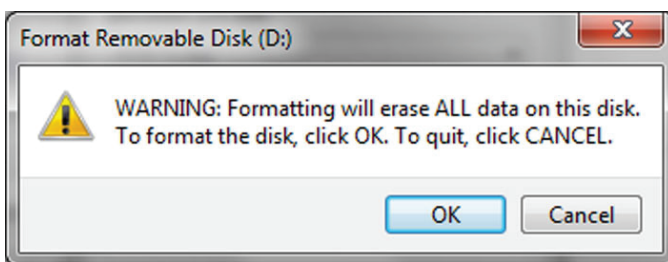

Warnung: Mit diesem Verfahren werden ALLE Daten auf dem Laufwerk gelöscht.

6. Das Verfahren beendet das Formatieren, und Sie kehren zum Fenster „**Datenträgerverwaltung**“ zurück. Während der Formatierung des datAshur Personal² blinkt die **BLAUE LED**.

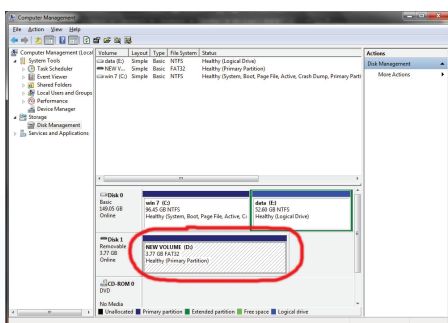

Danach leuchtet die **BLAUE LED** durchgängig, und das datAshur Personal² ist einsatzbereit.

26. Konfigurieren des datAshur Personal² unter Mac OS

Wenn durch **zehnmahlige Eingabe der falschen PIN** die Angriffserkennung ausgelöst oder das Laufwerk zurückgesetzt wurde, sind **alle Daten auf dem Laufwerk für immer verloren**.

Nachdem eine **neue Benutzer-PIN** erstellt wurde, muss das datAshur Personal² initialisiert und formatiert werden.

Gehen Sie folgendermaßen vor, um Ihr datAshur Personal² auf Mac OS-Computern zu initialisieren:

1. Erstellen Sie eine **neue Benutzer-PIN** (siehe Abschnitt 4).
2. Entsperren Sie das datAshur Personal² durch Eingabe der **neuen Benutzer-PIN**, und schließen Sie es an den USB-Port eines Mac-Computers an.
3. Das System fordert Sie im Fenster **INITIALISIEREN** zum Initialisieren auf.

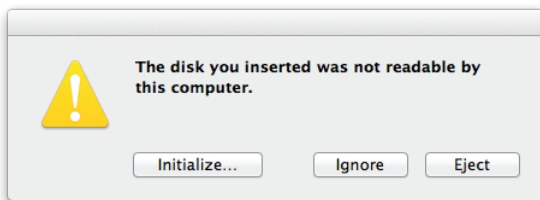

4. Wählen Sie **INITIALISIEREN**, und wählen Sie das datAshur Personal² im Fenster „Festplattendienstprogramm“.

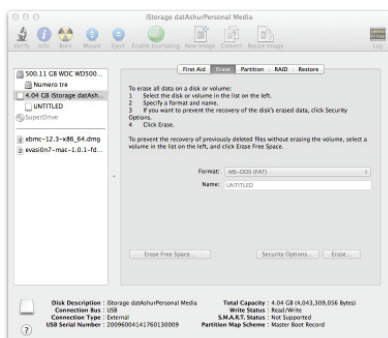

Gehen Sie folgendermaßen vor, um Ihr datAshur Personal² auf Mac OS-Computern zu initialisieren:

5. Klicken Sie links im Fenster „Festplattendienstprogramm“ auf das datAshur Personal².
6. Wählen Sie rechts im Fenster „Löschen“ aus dem Kontextmenü.
7. Wählen Sie als **Volume-Format** die Option „MS-DOS“.
8. Klicken Sie auf „Löschen“.

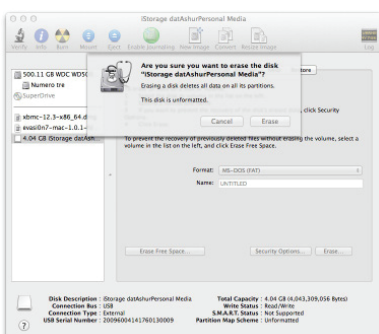

9. Das formatierte datAshur Personal² wird im Fenster „Festplattendienstprogramm“ angezeigt und auf dem Desktop bereitgestellt.

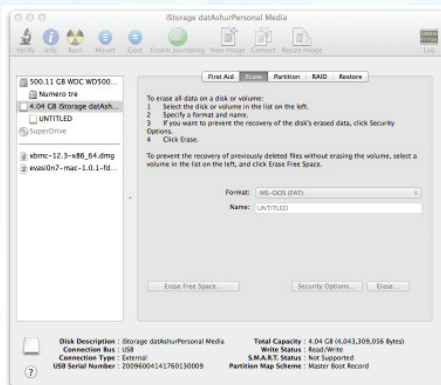

27. Technischer Support

iStorage bietet Ihnen die folgenden nützlichen Ressourcen:

iStorage-Website

E-Mail-Korrespondenz

Telefonische Unterstützung durch unsere Abteilung für technischen Support unter **+44 (0) 20 8991-6260**.

Die Spezialisten für technischen Support von iStorage sind Montag bis Freitag von 9.00 bis 17.30 Uhr (GMT) erreichbar.

28. Garantie- und RMA-Informationen

3-Jahres-Garantie:

iStorage bietet eine 3-Jahres-Garantie auf das iStorage datAshur Personal², die Material- und Herstellungsmängel bei normaler Verwendung umfasst. Der Garantiezeitraum gilt ab dem Datum des Kaufs entweder direkt bei iStorage oder einem autorisierten Reseller.

Haftungsausschluss und Garantiebedingungen:

DIE GARANTIE WIRD AM DATUM DES KAUFES WIRKSAM UND MUSS DURCH IHREN KASSENBon ODER IHRE RECHNUNG VERIFIZIERT WERDEN. IStorage REPARIERT DEFekte TEILE ODER ERSETZT SIE DURCH NEUE ODER FUNKTIONSFÄHIGE GEBRAUCHTE TEILE, DIE HINSICHTLICH IHRER LEISTUNG NEUEN TEILEN ENTSPRECHEN. ES FALLEN KEINE ZUSÄTZLICHEN KOSTEN AN. ALLE IM RAHMEN DIESER GARANTIE AUSGETAUSCHTEN TEILE UND PRODUKTE SIND EIGENTUM VON IStorage. DIESE GARANTIE GILT NICHT FÜR PRODUKTE, DIE NICHT DIREKT BEI IStorage ODER EINEM AUTORISIERTEN RESELLER ERWORBEN WURDEN, ODER PRODUKTE, DIE AUS FOLGENDEN GRÜNDEN BESCHÄDIGT WURDEN ODER DEFekt SIND: 1. ALS RESULTAT EINES UNFALLS ODER FEHLGEBRAUCHS SOWIE DER MISSACHTUNG ODER NICHT-EINHALTUNG DER SCHRIFTLICHEN ANWEISUNGEN IM ANWEISUNGSHANDBUCH, 2. DURCH DIE VERWENDUNG VON TEILEN, DIE NICHT VON IStorage HERGESTELLT ODER VERKAUFT WURDEN, 3. DURCH DIE MODIFIZIERUNG DES PRODUKTS ODER 4. ALS RESULTAT EINES SERVICE, EINER ÄNDERUNG ODER EINER REPARATUR DURCH EINE ANDERE PARTEI ALS IStorage. IN DIESEN FÄLLEN IST DIE GARANTIE HINFÄLLIG. DIESE GARANTIE DECKT NICHT NATÜRLICHE ABNUTZUNG AB. ES WURDE UND WIRD KEINE ANDERE GARANTIE, WEDER AUSDRÜCKLICH NOCH IMPLIZIT, EINSCHLIESSLICH, ABER NICHT BESCHRÄNKT AUF EINE BELIEBIGE GARANTIE ODER MARKTGÄNGIGKEIT UND EIGNUNG FÜR EINEN BESTIMMTEN ZWECK, DURCH ODER IM NAMEN VON IStorage ODER KRAFT GESETZES IM HINBLICK AUF DAS PRODUKT ODER INSTALLATION, VERWENDUNG, BETRIEB, AUSTAUSCH ODER REPARATUR GEGEBEN. IStorage KANN AUFGRUND DIESER GARANTIE ODER ANDERWEITIG NICHT FÜR ETWAIGE ZUFALLS-, SONDER- ODER FOLGESCHÄDEN HAFTBAR GEMACHT WERDEN, EINSCHLIESSLICH AUS DER VERWENDUNG ODER DEM BETRIEB DES PRODUKTS RESULTIERENDER DATENVERLUST, UNABHÄNGIG DAVON, OB IStorage ÜBER DIE MÖGLICHKEIT DERARTIGER SCHÄDEN INFORMIERT WURDE.

iStorage[®]

Copyright © 2016 iStorage Limited. Alle Rechte vorbehalten.
iStorage Limited, iStorage House, 13 Alperton Lane
Perivale, Middlesex. UB6 8DH, England
Tel.: +44 (0) 20 8991 6260 | Fax: +44 (0) 20 8991 6277
E-Mail: info@istorage-uk.com | Web: www.istorage-uk.com

Manuel d'utilisation

datashur® personal²



Rappelez-vous de conserver votre code PIN dans un endroit sûr. Si vous perdez ou oubliez votre code, vous ne pourrez plus accéder au contenu du datAshur Personal².

En cas de difficultés, veuillez vous référer à ce guide de l'utilisateur détaillé que vous trouverez sur votre datAshur Personal² et sur le site Web d'iStorage :

Copyright © 2016 iStorage Limited. Tous droits réservés.

Windows est une marque déposée de Microsoft Corporation.

L'ensemble des autres marques déposées et droits d'auteur auquel il est fait référence est la propriété de leurs fabricants respectifs.

La distribution du travail ou d'une variante sous forme imprimée (papier) standard à des fins commerciales est interdite sans l'autorisation préalable du détenteur des droits d'auteur.

LA DOCUMENTATION EST FOURNIE « EN L'ÉTAT » ET TOUTES CONDITIONS, DÉCLARATIONS ET GARANTIES, IMPLICITES OU EXPLICITES, Y COMPRIS TOUTE GARANTIE IMPLICITE DE CONFORMITÉ, D'USAGE POUR UN EMPLOI PARTICULIER OU DE NON-TRANSGRESSION, SONT DÉNIÉES, SOUS RÉSERVE QUE CES DÉNIS DE RESPONSABILITÉ NE SOIENT PAS LÉGALEMENT TENUS POUR NULS

iStorage décline toute responsabilité en vertu de cette garantie, ou autrement, pour tous dommages accessoires, spéciaux ou indirects, y compris la perte de données résultant de l'utilisation ou du fonctionnement du produit, qu'iStorage ayant connaissance ou non de la possibilité de tels dommages.



iStorage datAshur Personal² est développé et fabriqué par iStorage Limited et basé sur la technologie DataLock[®] sous licence de ClevX LLC.

FC CE RoHS

Toutes les marques déposées et les noms de marque sont la propriété de leurs fabricants respectifs



Table des matières

Introduction	51
Contenus de la boîte	51
1. Descriptif du datAshur Personal ²	52
2. Indicateurs LED et leur signification.....	52
3. Comment utiliser le datAshur Personal ² pour la première fois	53
4. Comment modifier le code PIN	53
5. Comment activer les options en tant qu'utilisateur	54
6. Comment activer le mode lecture seule en tant qu'utilisateur	55
7. Comment activer le mode lecture/écriture en tant qu'utilisateur	55
8. Comment activer le verrouillage automatique en mode Utilisateur	56
9. Comment désactiver le verrouillage automatique en mode Utilisateur	56
10. Comment déterminer le Numéro de Version du dispositif en mode Utilisateur.....	57
11. Comment créer un code PIN Administrateur	57
12. Comment déverrouiller le datAshur Personal ² en tant qu'Administrateur	58
13. Comment créer un nouveau code PIN Utilisateur en mode Administrateur	58
14. Comment modifier le code PIN Administrateur	59
15. Comment vérifier si un code PIN Utilisateur/Administrateur a été créé	60
16. Comment activer le mode lecture seule en mode Administrateur	60
17. Comment activer le mode lecture/écriture en mode Administrateur	60
18. Comment déterminer le Numéro de Version du dispositif en mode Administrateur.....	61
19. Comment activer le verrouillage automatique en mode Administrateur	62
20. Comment désactiver le verrouillage automatique en mode Administrateur	63
21. Comment supprimer tous les fichiers en mode Administrateur	63
22. Détection des attaques pirates par force brute.....	64
23. Comment réinitialiser le datAshur Personal ²	64
24. Démarrage à partir de la clé datAshur Personal ²	65
25. Comment configurer le datAshur Personal ² sur Windows OS	65
26. Comment configurer le datAshur Personal ² sur Mac OS	68
27. Assistance technique.....	69
28. Informations de garantie et de renvoi de matériel	69

Introduction



Remarque : La batterie rechargeable du datAshur Personal² ne sera pas entièrement chargée, nous recommandons de charger la batterie entièrement avant la première utilisation. Veuillez brancher le datAshur Personal² à un port USB alimenté, la batterie sera entièrement chargée en environ 60 minutes.

Vous avez acheté le datAshur[®] Personal² d'iStorage, clé USB 3.0 à cryptage matériel, activation par code PIN, ultra sécurisé et facile d'utilisation. Nous vous remercions de votre confiance.

Le datAshur Personal² utilise un cryptage matériel AES-XTS 256 bits de classe militaire, pour chiffrer toutes les données enregistrées sur le disque en temps réel. Aucun logiciel n'est nécessaire et le datAshur Personal² est entièrement indépendant de tout système d'exploitation ou hôte.

Le datAshur Personal² incorpore une batterie rechargeable qui permet à l'utilisateur de saisir un code PIN de 7 à 15 chiffres sur le clavier intégré avant de connecter le lecteur sur un port USB.

Dans l'éventualité du vol ou de la perte du disque, l'utilisateur peut être rassuré que toutes les données contenues dans le datAshur Personal² seront sécurisées et ne pourront être accédées par une personne non autorisée.

Le datAshur Personal² peut être configuré avec à la fois un code PIN Utilisateur et Administrateur, le rendant parfait pour être utilisé par des entreprises ou des entités gouvernementales. Le datAshur Personal² étant déverrouillé à partir du clavier intégré, et non d'un ordinateur hôte, il bénéficie d'une protection supplémentaire contre les attaques par force brute ou enregistreurs de clé logiciels/matériels.



Attention : Le datAshur Personal² est livré avec le code PIN Utilisateur par défaut **1-1-2-2-3-3-4-4**. Bien qu'il soit parfaitement utilisable dès sa sortie de l'emballage avec ce code PIN par défaut, nous vous recommandons **fortement, pour des raisons de sécurité, de créer immédiatement un nouveau code PIN Utilisateur** en suivant les instructions indiquées sous la section 4 « Comment modifier le code PIN Utilisateur ».

Si vous oubliez votre code PIN Utilisateur et aucun code PIN Administrateur n'a été défini, ou si vous oubliez les deux codes PIN, vous perdrez l'accès à toutes vos données.

Contenu de la boîte

- iStorage datAshur Personal²
- Guide de démarrage rapide

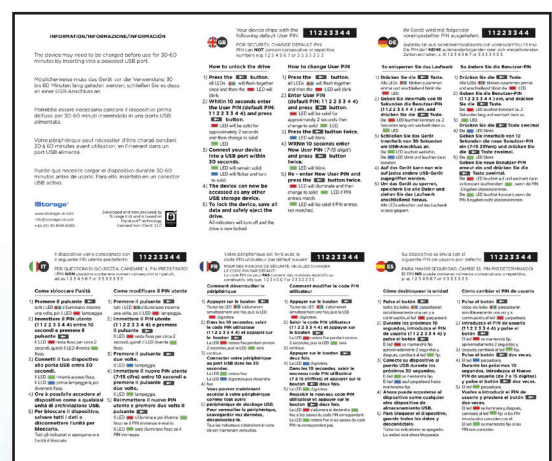

1. Descriptif du datAshur Personal²

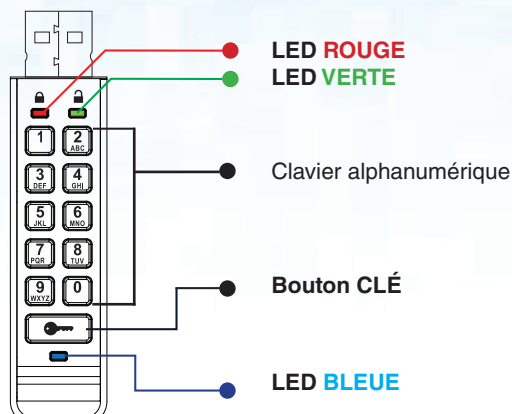

2. Indicateurs LED et leur signification

LED	État de la LED	Description	LED	État de la LED	Description
	La LED Rouge s'affaiblit graduellement	En cours de verrouillage/ saisie d'un code PIN incorrect	/	Les LED Rouge et Verte clignotent en alternance	Réinitialisation en cours/ suppression des fichiers en mode Administrateur
	La LED Rouge clignote	Verrouillé et en attente du code PIN par défaut ou la saisie du code PIN défini par l'utilisateur	&	Les LED Rouge et Verte scintillent simultanément	En attente de saisie de code PIN Administrateur
	La LED Verte est allumée en continu	Le datAshur Personal ² est déverrouillé en mode Utilisateur	&	Les LED Verte et Bleue clignotent simultanément	Mode Options Utilisateur
	La LED Verte clignote	Lorsque le dispositif est connecté à un port USB, une LED Verte clignotant toutes les 2 secondes indique que le datAshur Personal ² est en mode lecture seule	&	Les LED Verte et Bleue scintillent simultanément	Mode Options Administrateur
	La LED Verte scintille	Le datAshur Personal ² est déverrouillé en mode Administrateur	&	Les LED Rouge et Bleue clignotent simultanément	Lorsque le datAshur Personal ² n'est pas connecté à un port USB, cela indique qu'un code PIN Utilisateur et Administrateur ont été créés.
	La LED Bleue est allumée en continu	Connecté à un port USB	&	Les LED Rouge et Bleue scintillent simultanément	En attente d'un changement de code PIN Administrateur
	La LED Bleue clignote	Transfert de données avec un ordinateur hôte/changement de code PIN Utilisateur/ lorsqu'il n'est pas connecté à un port USB indique l'existence d'un code PIN Administrateur	/ /	Les lumières Rouge, Verte et Bleue clignotent en sequence et passent au Rouge puis s'éteignent.	La clé présente une faille. Veuillez renouveler l'opération et si le problème persiste, contactez le service d'assistance technique.

3. Comment utiliser le datAshur Personal² pour la première fois

Le datAshur Personal² est livré avec le code PIN Utilisateur par défaut de 11223344. Même s'il est directement prêt à l'emploi avec le code PIN par défaut, nous vous **recommandons fortement**, pour des raisons de sécurité, de **créer immédiatement un nouveau code PIN Utilisateur** en suivant les instructions indiquées sous la section 4 « Comment modifier le code PIN Utilisateur ».

Veuillez suivre les 3 simples étapes indiquées dans le tableau ci-dessous pour déverrouiller le datAshur Personal² avec le code PIN Utilisateur par défaut.

Instructions (première utilisation)	LED	État de la LED
1. Appuyez une fois sur le bouton « CLÉ »		Les LED Rouge , Verte & Bleue clignotent une fois simultanément, puis la LED Rouge continuera à clignoter
2. Vous avez 10 secondes pour saisir le code PIN Utilisateur (code PIN par défaut - 11223344) pour déverrouiller datAshur Personal ²		La LED Rouge continuera à clignoter
3. Appuyez une fois sur le bouton « CLÉ »		La LED Rouge allumée en continu passera au Vert allumé en continu, indiquant la saisie réussie du code PIN Utilisateur



Remarque : Une fois que le datAshur Personal² a été déverrouillé avec succès, la LED **Verte** restera allumée en continu pendant 30 secondes seulement, durant lesquelles le datAshur Personal² doit être connecté à un port USB. Vous pouvez le verrouiller immédiatement en appuyant une fois sur le bouton « CLÉ » pendant 3 secondes ou attendant que les 30 secondes passent, ou encore en cliquant sur l'icône « Safely Remove Hardware/Eject » (Supprimer le périphérique en toute sécurité/Éjecter) (fortement recommandé) dans votre système d'exploitation.

4. Comment modifier le code PIN Utilisateur

Exigences pour le code PIN :









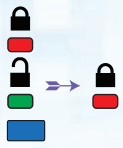

- Doit comprendre de 7 à 15 chiffres
- Ne doit contenir aucune répétition de chiffre, par ex. (3-3-3-3-3-3)
- Ne doit pas se composer uniquement de chiffres consécutifs, par ex. (1-2-3-4-5-6-7), (7-8-9-0-1-2-3-4), (7-6-5-4-3-2-1)

Conseil pour le mot de passe : Pour votre code PIN, vous pouvez créer une phrase, un nom ou un mot mémorables, ou toute autre combinaison alphanumérique en appuyant simplement sur les touches indiquant les lettres correspondantes.

Voici des exemples de ces types de codes PIN alphanumériques :

- Pour le terme « **password** », vous appuieriez sur les touches suivantes :
7 (pqr) **2** (abc) **7** (pqr) **7** (pqr) **9** (wxyz) **6** (mno) **7** (pqr) **3** (def)
- Pour « **iStorage** » vous appuieriez sur :
4 (ghi) **7** (pqr) **8** (tuv) **6** (mno) **7** (pqr) **2** (abc) **4** (ghi) **3** (def)

Cette méthode permet de créer des codes PIN longs et faciles à mémoriser.

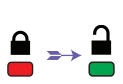
Instructions	LED	État de la LED
1. Appuyez une fois sur le bouton « CLÉ » 		Les LED Rouge , Verte & Bleue clignoteront une seule fois, simultanément, et la LED Rouge continuera à clignoter (si la LED Bleue clignote également, cela indique qu'un code PIN Administrateur a été créé)
2. Vous avez 10 secondes pour commencer à saisir votre code PIN Utilisateur (code PIN par défaut - 11223344)		La LED Rouge continuera à clignoter
3. Appuyez une fois sur le bouton « CLÉ » 		La LED Rouge allumée en continu passera au Vert allumé en continu, indiquant la saisie réussie du code PIN Utilisateur
4. Appuyez sur le bouton « CLÉ » deux fois (double-clique) 		La LED Bleue clignote
5. Vous avez 10 secondes pour saisir votre nouveau code PIN Utilisateur		La LED Bleue continue à clignoter
6. Appuyez sur le bouton « CLÉ » deux fois (double-clique) 		La LED Verte clignote
7. Vous avez 10 secondes pour saisir à nouveau votre nouveau code PIN Utilisateur		La LED Verte continue à clignoter
8. Appuyez sur le bouton « CLÉ » deux fois (double-clique) 		La LED Rouge allumée en continu passera au Vert allumé en continu, indiquant le changement réussi du code PIN Utilisateur







Remarque : Si une erreur est commise au cours de la création d'un nouveau code PIN, ou si la procédure reste incomplète, le disque conservera l'ancien code PIN.

5. Comment activer les options en tant qu'utilisateur

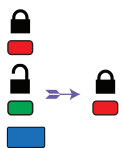
Le mode Options permettra à l'utilisateur d'effectuer plusieurs actions, comme activer ou désactiver le mode « Lecture seule » du datAshur Personal², configurer le verrouillage automatique et déterminer la version du dispositif.

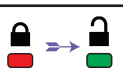
Le tableau ci-dessous montre comment accéder au mode Options, les sections 6 à 10 décrivant comment effectuer les différentes actions.

Instructions	LED	État de la LED
1. Appuyez une fois sur le bouton « CLÉ » 		Les LED Rouge , Verte & Bleue clignoteront une seule fois, simultanément, et la LED Rouge continuera à clignoter (si la LED Bleue clignote également, cela indique qu'un code PIN Administrateur a été créé)
2. Vous avez 10 secondes pour commencer à saisir votre code PIN Utilisateur.		La LED Rouge continuera à clignoter
3. Appuyez une fois sur le bouton « CLÉ » 		La LED Rouge allumée en continu passera au Vert allumé en continu, indiquant la saisie réussie du code PIN Utilisateur
4. Appuyez sur le bouton « CLÉ » 3 fois (triple-clique) 		Les LED Verte et Bleue clignotent simultanément, en attente de nouvelles instructions en mode OPTIONS.

6. Comment activer le mode lecture seule en tant qu'utilisateur

L'utilisateur pourra écrire du contenu sur le datAshur Personal² et limite l'accès au mode « lecture seule ». Cela peut être effectué en suivant les étapes ci-dessous :

Instructions	LED	État de la LED
1. Déverrouillez le datAshur Personal ² avec le code PIN Utilisateur		La LED Rouge allumée en continu passera au Vert allumé en continu, indiquant la saisie réussie du code PIN Utilisateur
2. Activez les options en appuyant sur le bouton « CLÉ » 3 fois (triple-clique)		Les LED Verte et Bleue clignotent simultanément, en attente de nouvelles instructions en mode OPTIONS.
3. Vous avez 10 secondes pour appuyer sur le bouton 7 (pqRs) suivi du bouton 6 (mn0) - (76)		Les LED Verte et Bleue continuent à clignoter simultanément
4. Appuyez une fois sur le bouton « CLÉ »		La LED Rouge s'affaiblit rapidement pour passer au Vert continu - lorsque le datAshur Personal ² est connecté à un port USB, la LED Verte clignotera toutes les deux secondes, indiquant que le disque est en mode « lecture seule ».

Une fois active, l'accès est limité au mode « lecture seule », jusqu'au moment où la protection en écriture est désactivée.



Remarque : Nous avons établi une convention d'appellation pour faciliter la mémorisation des séquences de touches pour chaque paramètre facultatif. Dans le tableau ci-dessous, nous avons utilisé les chiffres représentant les 'initiales' du nom de l'option. Par exemple, **Read-Only = 7 (pqRs) 6 (mn0)**.

Un administrateur peut modifier ce paramètre en activant/désactivant le mode lecture/écriture en mode Administrateur.

7. Comment activer le mode lecture/écriture en mode utilisateur

L'accès limité en protection d'écriture (Lecture seule) peut être désactivée et le mode lecture/écriture restauré. Cela peut être effectué en suivant les étapes ci-dessous :

Instructions	LED	État de la LED
1. Déverrouillez le datAshur Personal ² avec le code PIN Utilisateur		La LED Rouge allumée en continu passera au Vert allumé en continu, indiquant la saisie réussie du code PIN Utilisateur
2. Appuyez sur le bouton « CLÉ » trois fois (triple-clique)		Les LED Verte et Bleue clignotent simultanément
3. Vous avez 10 secondes pour appuyer sur le bouton 7 (pqRs) suivi du bouton 9 (Wxyz) - (79)		Les LED Verte et Bleue continuent à clignoter simultanément
4. Appuyez une fois sur le bouton « CLÉ »		La LED Rouge s'affaiblit rapidement pour passer au Vert continu - lorsque le datAshur Personal ² est connecté à un port USB, la LED Verte restera allumée en continu, indiquant que le datAshur Personal ² est en mode lecture/écriture.

Une fois activé, l'accès est restauré au statut par défaut, Lecture/écriture.



Remarque : Un administrateur peut modifier ce paramètre en activant/désactivant le mode lecture/écriture en mode Administrateur.

8. Comment activer le verrouillage automatique en mode Utilisateur

Pour protéger le lecteur contre les accès non autorisés s'il est déverrouillé et laissé sans surveillance, il est possible de configurer le datAshur Personal² de façon à ce qu'il se verrouille automatiquement au bout d'un intervalle de temps prédéfini.

Par défaut, la fonctionnalité de verrouillage automatique du datAshur Personal² est désactivée. Le verrouillage automatique peut être défini de façon à se déclencher entre 1 et 99 minutes.

Pour configurer le verrouillage automatique, veuillez suivre les étapes du tableau ci-dessous.

Instructions	LED	État de la LED
1. Déverrouillez le datAshur Personal ² avec le code PIN Utilisateur		La LED Rouge allumée en continu passera au Vert allumé en continu, indiquant la saisie réussie du code PIN Utilisateur
2. Activez les options en appuyant sur le bouton « CLÉ » 3 fois (triple-clique)		Les LED Verte et Bleue clignotent simultanément, en attente de nouvelles instructions en mode OPTIONS.
3. Vous avez 10 secondes pour commencer à appuyer sur le bouton 8 (Tuv) suivi du bouton 5 (jkl) - (85)		Les LED Verte et Bleue continuent à clignoter simultanément
4. Appuyez une fois sur le bouton « CLÉ »		La LED Verte clignote
5. Vous avez 10 secondes pour commencer à entrer la durée d'inactivité de l'utilisateur, en 2 chiffres : 00 = 0 minutes (défaut) 01 = 1 minute 99 = 99 minutes etc.		La LED Verte continue à clignoter
6. Appuyez une fois sur le bouton « CLÉ »		La LED Rouge continue est remplacée par la LED Verte continue – l'administrateur peut désactiver la minuterie de verrouillage automatique programmée par l'utilisateur

9. Comment désactiver le verrouillage automatique en mode Utilisateur

Pour désactiver le verrouillage automatique, veuillez suivre les étapes simples indiquées dans le tableau ci-dessous :

Instructions	LED	État de la LED
1. Déverrouillez le datAshur Personal ² avec le code PIN Utilisateur		La LED Rouge allumée en continu passera au Vert allumé en continu, indiquant la saisie réussie du code PIN Utilisateur
2. Activez les options en appuyant sur le bouton « CLÉ » 3 fois (triple-clique)		Les LED Verte et Bleue clignotent simultanément, en attente de nouvelles instructions en mode OPTIONS.
3. Vous avez 10 secondes pour commencer à appuyer sur le bouton 8 (Tuv) suivi du bouton 5 (jkl) - (85)		Les LED Verte et Bleue continuent à clignoter simultanément
4. Appuyez une fois sur le bouton « CLÉ »		La LED Verte clignote
5. Vous avez 10 secondes pour appuyer sur le bouton 0 deux fois (double-clique) (zéro-zéro) - (00)		La LED Verte continue à clignoter
6. Appuyez une fois sur le bouton « CLÉ »		La LED Rouge continue est remplacée par la LED Vert continue – La minuterie de verrouillage automatique est désactivée.

10. Comment déterminer le Numéro de Version du dispositif en mode Utilisateur

Pour afficher la Numéro de Version du datAshur Personal², veuillez effectuer les actions suivantes.

Instructions	LED	État de la LED
1. Déverrouillez le datAshur Personal ² avec le code PIN Utilisateur		La LED Rouge allumée en continu passera au Vert allumé en continu, indiquant la saisie réussie du code PIN Utilisateur
2. Activez les options en appuyant sur le bouton « CLÉ » 3 fois (triple-clique)		Les LED Verte et Bleue clignotent simultanément, en attente de nouvelles instructions en mode OPTIONS.
3. Vous avez 10 secondes pour commencer à appuyer sur le bouton 8 (tuV) suivi du bouton 6 (mNo) - (86)		Les LED Verte et Bleue continuent à clignoter simultanément
4. Appuyez une fois sur le bouton « CLÉ »		Les LED Rouge , Verte & Bleue vont clignoter une fois simultanément, puis la LED Rouge clignotera autant de fois que le chiffre le plus important de la révision et la LED Verte clignotera autant de fois que le chiffre le moins important
Par exemple, si le numéro de révision est «1,9 », la LED Rouge clignotera une (1) fois et la LED Verte clignotera neuf (9) fois. Une fois la séquence terminée, les LED Rouge , Verte et Bleue clignotent une fois simultanément, puis sont remplacées par la LED Verte continue.		











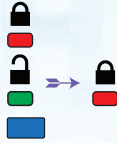



11. Comment créer un code PIN Administrateur

Un code PIN Administrateur est une fonction très utile pour les utilisations en entreprise, par exemple :

- Restaurer les données d'un disque et configurer un nouveau code PIN Utilisateur, dans l'éventualité qu'un employé ait oublié le sien
- Récupérer des données d'un disque si un employé quitte l'entreprise
- Configurer des propriétés telles que « lecture seule »
- Le code PIN Administrateur peut être utilisé pour modifier tous les paramètres utilisateurs.

Exigences pour le code PIN :





- Doit comprendre de 7 à 15 chiffres
- Ne doit contenir aucune répétition de chiffre, par ex. (3-3-3-3-3-3)
- Ne doit pas se composer uniquement de chiffres consécutifs, par ex. (1-2-3-4-5-6-7), (7-8-9-0-1-2-3-4), (7-6-5-4-3-2-1)

Instructions	LED	État de la LED
1. Appuyez une fois sur le bouton « CLÉ » 		Les LED Rouge, Verte & Bleue clignoteront une seule fois, simultanément, et la LED Rouge continuera à clignoter (si la LED Bleue clignote également, cela indique qu'un code PIN Administrateur a été créé)
2. Vous avez 10 secondes pour commencer à saisir votre code PIN Utilisateur (le code PIN par défaut est 11223344)		La LED Rouge continuera à clignoter
3. Appuyez une fois sur le bouton « CLÉ » 		La LED Rouge allumée en continu passera au Vert allumé en continu, indiquant la saisie réussie du code PIN Utilisateur
4. Maintenez le bouton 1 enfoncé et appuyez sur le bouton « CLÉ » deux fois (double-clic) (1 &  )		Les LED Rouge et Bleue scintilleront simultanément, vous pouvez maintenant saisir le nouveau code PIN Administrateur
5. Vous avez 10 secondes pour commencer à saisir votre nouveau code PIN Administrateur		Les LED Rouge et Bleue continuent à clignoter simultanément
6. Appuyez sur le bouton « CLÉ » deux fois (double-clic) 		La LED Verte clignote
7. Vous avez 10 secondes pour commencer à saisir à nouveau votre code PIN Administrateur		La LED Verte continue à clignoter
8. Appuyez sur le bouton « CLÉ » deux fois (double-clic)  		La LED Rouge allumée en continu passera au Vert allumé en continu, indiquant la saisie réussie du code PIN Administrateur

12. Comment déverrouiller le datAshur Personal² en tant qu'administrateur



Attention : Saisir le code PIN Administrateur pour accéder au disque verrouillé effacera le code PIN Utilisateur. Pour des raisons de sécurité, nous recommandons **fortement de créer immédiatement un nouveau code PIN Utilisateur** dès que le disque a été déverrouillé à l'aide du code PIN Administrateur. Veuillez vous reporter à la section 13, page 58.

Instructions	LED	État de la LED
1. Maintenez le bouton 1 enfoncé et appuyez une fois sur le bouton « CLÉ » (1 & )		Les LED Rouge et Verte scintillent simultanément
2. Vous avez 10 secondes pour commencer à saisir votre code PIN Administrateur		Les LED Rouge et Verte continuent à scintiller simultanément
3. Appuyez une fois sur le bouton « CLÉ » 		La LED Rouge allumée en continu suivie de la LED Verte scintillante indique une saisie réussie du code PIN Administrateur.



Remarque : Une fois que le datAshur Personal² a été déverrouillé avec succès, la LED Verte restera allumée pour seulement 30 secondes, pendant lesquelles le datAshur Personal² doit être connecté à un port USB. Vous pouvez le verrouiller immédiatement en appuyant une fois sur le bouton « CLÉ » pendant 3 secondes ou en attendant que les 30 secondes passent, ou encore en cliquant sur l'icône « Safely Remove Hardware/Eject » (Supprimer le périphérique en toute sécurité/Éjecter) (fortement recommandé) dans votre système d'exploitation.

13. Comment créer un nouveau code PIN Utilisateur en mode Administrateur

Créer un nouveau code PIN Utilisateur sera nécessaire lorsque le datAshur Personal² a été déverrouillé avec un code PIN Administrateur, pour quelque raison que ce soit, puisque cette opération aura effacé le code PIN Utilisateur. Pour créer un nouveau code PIN Utilisateur en mode Administrateur, veuillez suivre les instructions dans le tableau ci-dessous.

Exigences pour le code PIN Administrateur :

- Doit comprendre de 7 à 15 chiffres.
- Ne doit contenir aucune répétition de chiffre, par ex. (3-3-3-3-3-3)
- Ne doit pas se composer uniquement de chiffres consécutifs, par ex. (1-2-3-4-5-6-7), (7-8-9-0-1-2-3-4), (7-6-5-4-3-2-1)

Instructions	LED	État de la LED
1. Déverrouillez le datAshur Personal ² avec le code PIN Administrateur		La LED Rouge allumée en continu suivie de la LED Verte scintillante indique une saisie réussie du code PIN Administrateur.
2. Appuyez sur le bouton « CLÉ » deux fois (double-clique)		La LED Bleue clignote, vous pouvez saisir le nouveau code PIN
3. Vous avez 10 secondes pour commencer à saisir votre nouveau code PIN Utilisateur		La LED Bleue continue à clignoter
4. Appuyez sur le bouton « CLÉ » deux fois (double-clique)		La LED Verte clignote
5. Vous avez 10 secondes pour saisir à nouveau votre code PIN Utilisateur		La LED Verte continue à clignoter
6. Appuyez sur le bouton « CLÉ » deux fois (double-clique)		La LED Rouge s'affaiblit rapidement pour indiquer la création réussie d'un nouveau code PIN Utilisateur

14. Comment modifier le code PIN Administrateur

Une fois qu'un code PIN Administrateur a été créé, le datAshur Personal² devra être déverrouillé en mode Administrateur pour pouvoir modifier le code PIN. Le code PIN Administrateur ne peut pas être modifier en mode Utilisateur.



Attention : Saisir le code PIN Administrateur pour accéder au disque verrouillé effacera le code PIN Utilisateur. Pour des raisons de sécurité, nous recommandons **fortement de créer immédiatement un nouveau code PIN Utilisateur** dès que le disque a été déverrouillé à l'aide du code PIN Administrateur. Veuillez vous reporter à la section 13, page 58.

Exigences pour le code PIN Administrateur :

- Doit comprendre de 7 à 15 chiffres.
- Ne doit contenir aucune répétition de chiffre, par ex. (3-3-3-3-3-3)
- Ne doit pas se composer uniquement de chiffres consécutifs, par ex. (1-2-3-4-5-6-7), (7-8-9-0-1-2-3-4), (7-6-5-4-3-2-1)

Instructions	LED	État de la LED
1. Déverrouillez le datAshur Personal ² avec le code PIN Administrateur existant		La LED Rouge allumée en continu suivie de la LED Verte scintillante indique une saisie réussie du code PIN Administrateur.
2. Maintenez le bouton 1 enfoncé et appuyez sur le bouton « CLÉ » deux fois (double-clique) (1 &		Les LED Rouge et Bleue scintilleront simultanément, vous pouvez maintenant saisir le nouveau code PIN Administrateur
3. Vous avez 10 secondes pour commencer à saisir votre nouveau code PIN Administrateur		Les LED Rouge et Bleue continuent à clignoter simultanément
4. Appuyez sur le bouton « CLÉ » deux fois (double-clique)		La LED Verte clignote
5. Vous avez 10 secondes pour commencer à saisir à nouveau votre nouveau code PIN Administrateur		La LED Verte continue à clignoter
6. Appuyez sur le bouton « CLÉ » deux fois (double-clique)		La LED Rouge allumée en continu passant à une LED Verte scintillante indique une saisie réussie du code PIN Administrateur.



Remarque : Si une erreur est commise au cours de la création d'un nouveau code PIN Administrateur, ou si la procédure reste incomplète, le disque conservera l'ancien code PIN Administrateur.

15. Comment vérifier si un code PIN Utilisateur/Administrateur a été créé

Le tableau suivant explique comment déterminer quel(s) code(s) PIN, Utilisateur et/ou Administrateur, a/ont été créé(s). Avec le datAshur Personal² en statut verrouillé (toutes les LED sont éteintes), appuyez une fois sur le bouton « CLÉ ».

1. Appuyez sur le bouton « CLÉ » une fois que les LED Rouge, Verte et Bleue clignotent simultanément. Une des situations suivantes se produira.		
Il n'existe qu'un code PIN Utilisateur/défaut		La LED Rouge clignote
Il n'existe qu'un code PIN Administrateur		La LED Bleue clignote
Un code PIN Utilisateur et Administrateur ont été créés	&	Les LED Rouge et Bleue se mettent à clignoter simultanément

16. Comment activer le mode lecture seule en mode Administrateur

Quand l'administrateur écrit du contenu sur le datAshur Personal² et limite l'accès au mode lecture seule, l'utilisateur ne peut pas modifier ce paramètre en mode utilisateur. Pour activer le mode lecture seule sur le datAshur Personal², veuillez suivre les étapes ci-dessous.



Attention : Saisir le code PIN Administrateur pour accéder au disque verrouillé effacera le code PIN Utilisateur. Pour des raisons de sécurité, nous recommandons **fortement de créer immédiatement un nouveau code PIN Utilisateur** dès que le disque a été déverrouillé à l'aide du code PIN Administrateur. Veuillez vous reporter à la section 13, page 58.

Instructions	LED	État de la LED
1. Déverrouillez le datAshur Personal ² avec le code PIN Administrateur	→	La LED Rouge allumée en continu suivie de la LED Verte scintillante indique une saisie réussie du code PIN Administrateur.
2. Appuyez sur le bouton « CLÉ » trois fois (triple-clique)	&	Les LED Verte et Bleue se mettent à scintiller simultanément
3. Vous avez 10 secondes pour commencer à appuyer sur le bouton 7 (pqRs) suivi du bouton 6 (mn0) - (76)	&	Les LED Verte et Bleue continuent à scintiller simultanément
4. Appuyez une fois sur le bouton « CLÉ »	→	La LED Rouge s'affaiblit rapidement et la LED Verte continue à scintiller. Lorsque le datAshur Personal ² est branché à un port USB la LED Verte se met à clignoter toutes les deux secondes, indiquant que le datAshur Personal ² en mode lecture seule

17. Comment activer le mode lecture/écriture en mode Administrateur

Un administrateur peut modifier ce mode lecture seule configuré par un utilisateur en activant le mode lecture/écriture en mode du datAshur Personal² à l'aide du code PIN Administrateur. Pour activer le mode lecture/écriture du datAshur Personal², veuillez suivre les étapes suivantes



Attention : Saisir le code PIN Administrateur pour accéder au disque verrouillé effacera le code PIN Utilisateur. Pour des raisons de sécurité, nous recommandons **fortement de créer immédiatement un nouveau code PIN Utilisateur** dès que le disque a été déverrouillé à l'aide du code PIN Administrateur. Veuillez vous reporter à la section 13, page 58.

Instructions	LED	État de la LED
1. Déverrouillez le datAshur Personal ² avec le code PIN Administrateur		La LED Rouge allumée en continu suivie de la LED Verte scintillante indique une saisie réussie du code PIN Administrateur.
2. Appuyez sur le bouton « CLÉ » trois fois (triple-clique) 		Les LED Verte et Bleue se mettent à scintiller simultanément
3. Vous avez 10 secondes pour commencer à appuyer sur le bouton 7 (pqRs) suivi du bouton 9 (Wxyz) - (79)		Les LED Verte et Bleue continuent à scintiller simultanément
4. Appuyez une fois sur le bouton « CLÉ »		La LED Rouge s'affaiblit rapidement et la LED Verte continue de scintiller - lorsque le datAshur Personal ² est connecté à un port USB, la LED Verte restera allumée en continu, indiquant que le datAshur Personal ² est en mode lecture/écriture.

18. Comment déterminer le Numéro de Version du dispositif en mode Administrateur

Pour afficher le Numéro de Version du datAshur Personal², veuillez effectuer les actions suivantes.



Attention : Saisir le code PIN Administrateur pour accéder au disque verrouillé effacera le code PIN Utilisateur. Pour des raisons de sécurité, nous recommandons **fortement de créer immédiatement un nouveau code PIN Utilisateur** dès que le disque a été déverrouillé à l'aide du code PIN Administrateur. Veuillez vous reporter à la section 13, page 58.

Instructions	LED	État de la LED
1. Déverrouillez le datAshur Personal ² avec le code PIN Administrateur		La LED Rouge allumée en continu suivie de la LED Verte scintillante indique une saisie réussie du code PIN Administrateur.
2. Appuyez sur le bouton « CLÉ » trois fois (triple-clique) 		Les LED Verte et Bleue se mettent à scintiller simultanément
3. Vous avez 10 secondes pour commencer à appuyer sur le bouton 8 (tuV) suivi du bouton 6 (mNo) - (86)		Les LED Verte et Bleue continuent à scintiller simultanément
4. Appuyez une fois sur le bouton « CLÉ »		Les LED Rouge , Verte & Bleue vont clignoter une fois simultanément, puis la LED Rouge clignotera autant de fois que le chiffre le plus important de la révision et la LED Verte clignotera autant de fois que le chiffre le moins important

Par exemple, si le numéro de révision est «1,9 », la LED **Rouge** clignotera une (1) fois et la LED **Verte** clignotera neuf (9) fois. Une fois la séquence terminée, les LED **Rouge**, **Verte** et **Bleue** clignotent une fois simultanément, puis sont remplacées par la LED **Verte** scintillante.

19. Comment activer le verrouillage automatique en mode Administrateur

Pour protéger le lecteur contre les accès non autorisés s'il est déverrouillé et laissé sans surveillance, il est possible de configurer le datAshur Personal² de façon à ce qu'il se verrouille automatiquement au bout d'un intervalle de temps prédéfini.

Par défaut, la fonctionnalité de verrouillage automatique du datAshur Personal² est désactivée. Le verrouillage automatique peut être défini de façon à se déclencher entre 1 et 99 minutes. Les paramètres de verrouillage automatique établis par l'administrateur remplaceront les paramètres de l'utilisateur.

Pour activer le verrouillage automatique, veuillez suivre les étapes indiquées dans le tableau ci-dessous :



Attention : Saisir le code PIN Administrateur pour accéder au disque verrouillé effacera le code PIN Utilisateur. Pour des raisons de sécurité, nous recommandons **fortement de créer immédiatement un nouveau code PIN Utilisateur** dès que le disque a été déverrouillé à l'aide du code PIN Administrateur. Veuillez vous reporter à la section 13, page 58.

Instructions	LED	État de la LED
1. Déverrouillez le datAshur Personal ² avec le code PIN Administrateur		La LED Rouge allumée en continu suivie de la LED Verte scintillante indique une saisie réussie du code PIN Administrateur.
2. Appuyez sur le bouton « CLÉ » 3 fois (triple-clique)		Les LED Verte et Bleue clignotent simultanément, en attente de nouvelles instructions en mode OPTIONS.
3. Vous avez 10 secondes pour appuyer sur le bouton 8 (Tuv) suivi du bouton 5 (jkl) - (85)		Les LED Verte et Bleue continuent à scintiller simultanément
4. Appuyez une fois sur le bouton « CLÉ »		La LED Verte clignote
5. Vous avez 10 secondes pour commencer à entrer la durée d'inactivité de l'utilisateur, en 2 chiffres : 00 = 0 minutes (défaut) 01 = 1 minute 99 = 99 minutes etc.		La LED Verte continue à clignoter
6. Appuyez une fois sur le bouton « CLÉ »		La LED Rouge continue est remplacée par la LED Verte continue – l'administrateur peut désactiver la minuterie de verrouillage automatique programmée par l'utilisateur

20. Comment désactiver le verrouillage automatique en mode Administrateur

Pour désactiver le verrouillage automatique, veuillez suivre les étapes simples indiquées dans le tableau ci-dessous :

Instructions	LED	État de la LED
1. Déverrouillez le datAshur Personal ² avec le code PIN Administrateur		La LED Rouge allumée en continu suivie de la LED Verte scintillante indique une saisie réussie du code PIN Administrateur.
2. Activez les options en appuyant sur le bouton « CLÉ » 3 fois (triple-clic)		Les LED Verte et Bleue scintillent simultanément, en attente de nouvelles instructions en mode OPTIONS.
3. Vous avez 10 secondes pour commencer à appuyer sur le bouton 8 (Tuv) suivi du bouton 5 (jkl) - (85)		Les LED Verte et Bleue continuent à scintiller simultanément
4. Appuyez une fois sur le bouton « CLÉ »		La LED Verte clignote
5. Vous avez 10 secondes pour appuyer sur le bouton 0 deux fois (zéro, zéro) - (00)		La LED Verte continue à clignoter
6. Appuyez une fois sur le bouton « CLÉ »		La LED Rouge continue est remplacée par la LED Verte continue – La minuterie de verrouillage automatique est désactivée.

21. Comment supprimer tous les fichiers en mode Administrateur

Si vous (l'administrateur) souhaitez supprimer toutes les données enregistrées sur datAshur Personal², veuillez suivre les instructions ci-dessous. Toutes les configurations définies par l'administrateur resteront enregistrées sur datAshur Personal², mais toutes les données seront supprimées et ne pourront être récupérées. Le datAshur Personal² devra également être reformatté (voir la section 25 ou 26).

Attention : Saisir le code PIN Administrateur pour accéder au disque verrouillé effacera le code PIN Utilisateur. Pour des raisons de sécurité, nous recommandons **fortement de créer immédiatement un nouveau code PIN Utilisateur** dès que le disque a été déverrouillé à l'aide du code PIN Administrateur. Veuillez vous reporter à la section 13, page 58.

Instructions	LED	État de la LED
1. Déverrouillez le datAshur Personal ² avec le code PIN Administrateur		La LED Rouge allumée en continu suivie de la LED Verte scintillante indique une saisie réussie du code PIN Administrateur.
2. Appuyez sur le bouton « CLÉ » 3 fois (triple-clic)		Les LED Verte et Bleue se mettent à scintiller simultanément
3. Vous avez 10 secondes pour commencer à appuyer sur le bouton 3 (Def) suivi du bouton 2 (Abc) - (32)		Les LED Verte et Bleue continuent à scintiller simultanément
4. Appuyez une fois sur le bouton « CLÉ »		Les LED Rouge et Bleue clignote en alternance
5. Vous avez 10 secondes pour commencer à saisir votre code PIN Administrateur		Les LED Rouge et Verte continue à clignoter en alternance
6. Appuyez une fois sur le bouton « CLÉ »		Une LED Rouge allumée en continu suivie des LED Rouge et Verte allumées en continu puis d'une LED Verte scintillante indique que toutes les données ont été supprimées.

22. Détection des attaques pirates par force brute

Si un code PIN Administrateur et Utilisateur a été créé et qu'un code PIN Utilisateur a été saisi 10 (dix) fois de suite, Le mécanisme de détection d'attaques par force brute du datAshur Personal² se déclenchera et le code PIN Utilisateur sera effacé. Toutes les données seront conservées sur le datAshur Personal² mais ne seront accessibles que par un administrateur saisissant le code PIN Administrateur correct.

Si un administrateur saisit un code PIN incorrect 10 (dix) fois de suite, tous les codes PIN, Utilisateur comme Administrateur, la clé de chiffrage et toutes les données seront supprimés et perdus à jamais. Les réglages par défaut du datAshur Personal² seront alors restaurés et un reformatage sera nécessaire avant de pouvoir le réutiliser.

Le tableau ci-dessous montre les différents statuts de configuration des codes PIN et ce qui se passe lorsqu'un code PIN Administrateur ou Utilisateur incorrect est saisi 10 (dix) fois de suite.

Codes PIN créés sur datAshur Personal ²	Code PIN utilisé pour déverrouiller datAshur Personal ²	Que se passe-t-il après 10 saisies incorrectes consécutives du code PIN ?
Codes PIN Administrateur & Utilisateur	Code PIN Utilisateur	Le mécanisme de détection d'attaques par force brute du datAshur Personal ² se déclenchera et le code PIN Utilisateur sera effacé. Toutes les données seront conservées sur datAshur Personal ² , mais ne seront accessibles que par un administrateur saisissant le code PIN Administrateur correct.
Codes PIN Administrateur & Utilisateur	Code PIN Administrateur	Le mécanisme de détection d'attaques par force brute se déclenchera et tous les codes PIN, Utilisateur comme Administrateur, la clé de chiffrement et toutes les données sont supprimés et perdus à jamais.
Code PIN Utilisateur uniquement	Code PIN Utilisateur	Le mécanisme de détection d'attaques par force brute se déclenchera et le code PIN Utilisateur, la clé de chiffrage ainsi que toutes les données seront supprimés et perdus à jamais.
Code PIN Administrateur Uniquement	Code PIN Administrateur	Le mécanisme de détection d'attaques par force brute se déclenchera et le code PIN Administrateur, la clé de chiffrage ainsi que toutes les données seront supprimés et perdus à jamais.

Le datAshur Personal², contrairement à d'autres disques similaires, est doté d'un générateur de nombres aléatoires, c'est-à-dire qu'à chaque fois que le disque est réinitialisé, une nouvelle clé de chiffrage est générée au hasard.





23. Comment réinitialiser le datAshur Personal²

S'il arrive que les deux codes PIN, **Administrateur** et **Utilisateur**, sont oubliés, ou si l'utilisateur souhaite supprimer toutes les données enregistrées, suivez les instructions ci-dessous.

Le processus de réinitialisation effacera tous les paramètres cryptographiques, y compris les codes PIN **Utilisateur** et **Administrateur**. Cela signifie qu'un nouveau code PIN Utilisateur devra être créé afin de réactiver le disque (voir section 4, page 53). En outre, puisque cette action forcera la création d'une nouvelle clé de cryptage, le datAshur Personal² devra être reformatté (voir section 25 ou 26).



Attention : Réinitialiser le datAshur Personal² supprimera toutes les données enregistrées sur le disque.

Instructions	LED	État de la LED
1. Maintenez le bouton 7 (sept) enfoncé puis appuyez sur le bouton « CLÉ », relâchez les deux boutons (7 & )		Les LED Rouge et Bleue clignote en alternance
2. Vous avez 10 secondes pour appuyer sur le bouton 9 trois fois (triple-clique) (999)		Les LED Rouge et Bleue continuent à clignoter en alternance
3. Maintenez le bouton 7 (sept) enfoncé puis appuyez sur le bouton « CLÉ », relâchez les deux boutons (7 & )		Les LED Rouge et Verte allumées en continu se transforment en LED Rouge continue qui s'affaiblira pour finaliser le processus de réinitialisation.

24. Démarrage à partir de la clé datAshur Personal²

Les clés datAshur Personal² d'iStorage sont équipées d'une fonction de délai de démarrage afin de s'adapter au cycle de puissance pendant le processus de démarrage de l'hôte.

Dans certaines circonstances, vous pourriez souhaiter démarrer à partir de la datAshur Personal² pour diverses raisons.

Lorsque vous exécutez le démarrage à partir de la datAshur Personal², vous faites fonctionner votre ordinateur avec le système d'exploitation installé sur la datAshur Personal².

Aucune action particulière n'est requise de la part de l'utilisateur, et pour utiliser cette fonction, il suffit de déverrouiller la clé et de se connecter au port USB d'un ordinateur hôte. Pour forcer un verrouillage immédiat, veillez à toujours déconnecter pour couper l'alimentation USB vers la datAshur Personal².

25. Comment configurer le datAshur Personal² sur Windows OS

Si le mécanisme de détection de piratage a été déclenché par **10 saisies incorrectes consécutives** ou si le disque a été **réinitialisé**, toutes les **données enregistrées sur le disque seront perdues à jamais**.

Une fois qu'un **nouveau PIN Utilisateur** est créé, le datAshur Personal² devra être initialisé et formaté.

Pour initialiser le datAshur Personal², effectuez les étapes suivantes :

1. Créez un **nouveau code PIN Utilisateur** (voir section 4)
2. Déverrouillez le datAshur Personal² en saisissant le **nouveau code PIN Utilisateur** et connectez-le à un ordinateur par le biais d'un port USB.
3. Le message suivant devrait s'afficher sur l'écran de l'ordinateur :

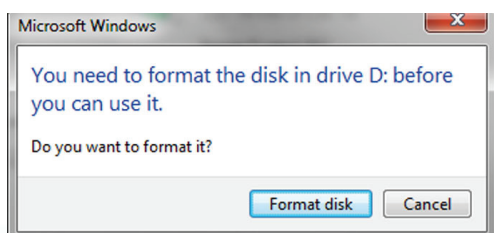

- Continuez en cliquant sur **Formater** le disque.
Sélectionnez **FAT32** ou **NTFS**, en fonction de vos besoins, entrer un **libellé de volume** et cliquez sur **Commencer**.

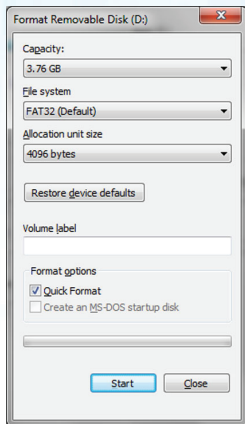

- Cliquez sur **OK** pour continuer le formatage du disque.

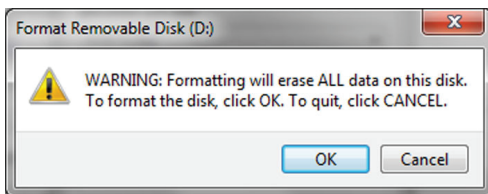

Avertissement : Cette procédure supprimera toutes les données enregistrées sur le disque.

- Le processus de formatage du disque continuera et vous serez notifié lorsque l'opération sera complétée.
Pendant que le formatage du datAshur Personal² s'effectue, la **LED Bleue** clignotera.

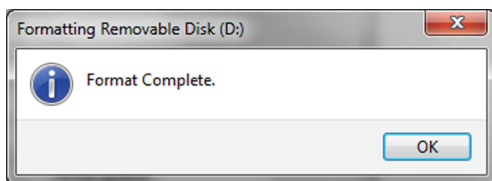

Une fois le processus terminé, la **LED Bleue** restera allumée en continu et votre datAshur Personal² sera prêt à l'emploi.

Si l'assistant de formatage n'apparaît pas, veuillez suivre la procédure ci-dessous :

- Faites un clic droit sur **Mon Ordinateur** ou **Ordinateur**, puis sélectionnez **Gérer**.
- Dans la fenêtre Gestion de l'ordinateur, sous l'onglet **Gestion du disque**, le datAshur Personal² sera reconnu comme un dispositif démontable au format brut.

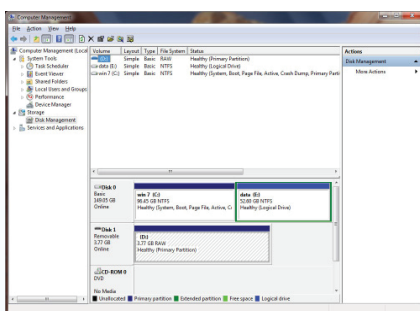

3. Dans la zone vide située sous la section Non alloué, faites un clic droit sur **Disque brut démontable** puis sélectionnez **Format**.

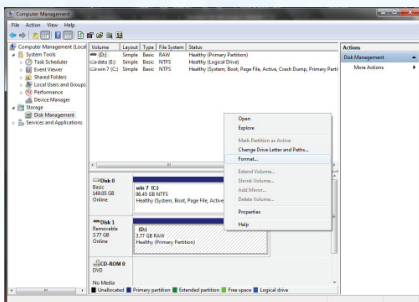

4. La fenêtre de formatage apparaîtra. Saisissez un nouveau **libellé de volume**. Sélectionnez **FAT32** ou **NTFS**, selon vos besoins, et cliquez OK.

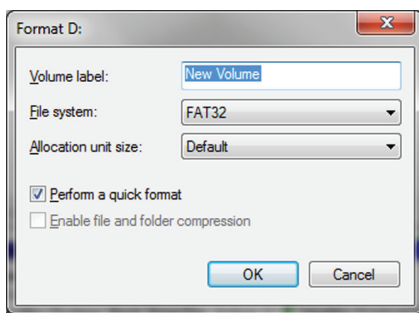

5. Cliquez **OK** dans la fenêtre d'avertissement de **formatage** pour continuer à formater le disque.

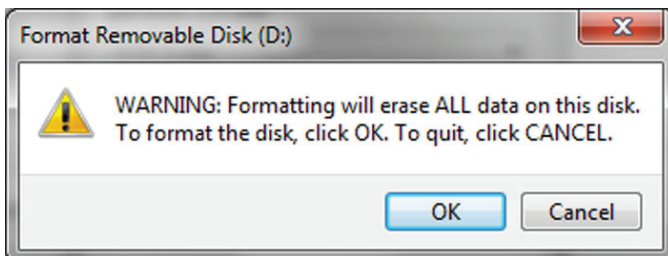

⚠ Avertissement : Cette procédure supprimera toutes les données enregistrées sur le disque.

6. Cette procédure complètera le formatage et vous ramènera à la fenêtre de **Gestion du disque**.

Pendant que le formatage du datAshur Personal² s'effectue, la **LED Bleue** se mettra à clignoter.

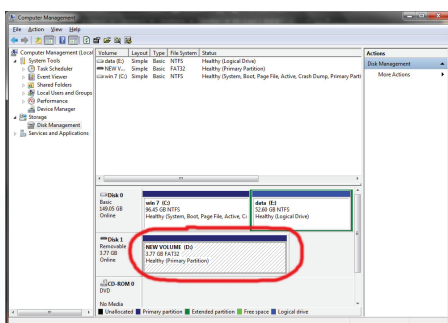

Une fois le formatage terminé, la **LED Bleue** restera allumée en continu et votre datAshur Personal² sera prêt à l'emploi.

26. Comment configurer le datAshur Personal² sur Mac OS

Si le mécanisme de détection de piratage a été déclenché par **10 saisies incorrectes consécutives** ou si le disque a été réinitialisé, toutes les **données enregistrées sur le disque seront perdues à jamais**.

Une fois qu'un **nouveau PIN Utilisateur** est créé, le datAshur Personal² devra être initialisé et formaté.

Pour formater votre datAshur Personal² sur Mac OS, suivez les instructions ci-dessous :

1. Créez un **nouveau code PIN Utilisateur** (voir section 4)
2. Déverrouillez le datAshur Personal² en saisissant le **nouveau code PIN Utilisateur** et branchez-le à un port USB sur un Mac.
3. Une fenêtre apparaîtra et vous serez invité à **INITIALISER**.



4. Cliquez sur **INITIALISER** et sélectionnez datAshur Personal² dans l'Utilitaire de disque.

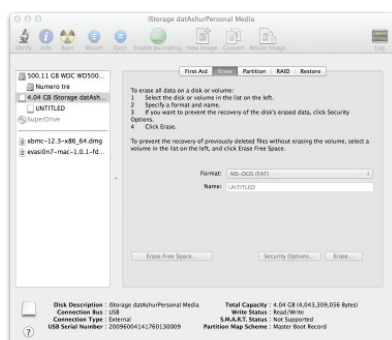

Pour formater votre datAshur Personal² sur Mac OS, suivez les instructions ci-dessous :

5. Cliquez sur datAshur Personal², dans la liste de gauche de l'**Utilitaire de disque**.
6. Choisissez **Effacer** dans le menu contextuel, à droite de la fenêtre.
7. Sélectionnez **MS-DOS** comme **Format de volume**.
8. Cliquez sur **Effacer**.

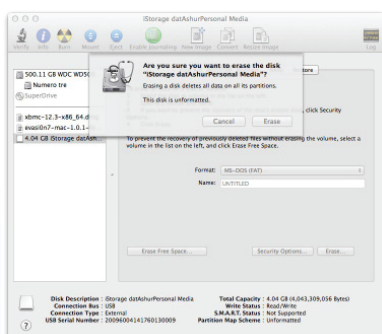

9. Le datAshur Personal², une fois formaté, apparaîtra dans l'**Utilitaire de disque** et se montera sur le bureau.

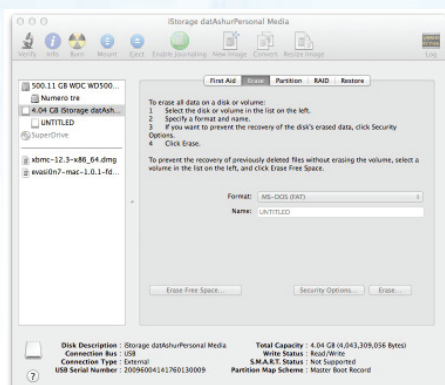

27. Assistance technique

iStorage met à votre disposition les ressources d'assistance suivantes :

le site Web d'iStorage

un service de messagerie électronique

Une ligne d'assistance téléphonique assurée par notre Service d'Assistance Technique au **+44 (0) 20 8991-6260**. Les spécialistes de l'Assistance Technique d'iStorage sont disponibles de 9h00 à 17h30 (GMT), du lundi au vendredi.

28. Informations de garantie et de renvoi de matière

Garanti 3 ans :

iStorage offre une garantie de 3 ans sur le iStorage datAshur Personal² contre les vices de fabrication et de main-d'œuvre s'il a été employé selon un usage normal. La période de garantie prend effet à la date de l'achat, effectué directement auprès d'iStorage ou d'un revendeur autorisé.

Clause de non-responsabilité et conditions de garantie :

LA GARANTIE PREND EFFET AU MOMENT DE L'ACHAT ET DOIT ÊTRE JUSTIFIÉE PAR UNE PREUVE D'ACHAT OU FACTURE INDIQUANT LA DATE D'ACHAT DU PRODUIT. I STORAGE S'ENGAGE À RÉPARER OU REMPLACER, SANS FRAIS, TOUTE PIÈCE DÉFECTUEUSE PAR DES PIÈCES NEUVES OU DES PIÈCES USAGÉES RÉPARABLES QUI SONT ÉQUIVALENTES À UNE PIÈCE NEUVE EN TERMES DE PERFORMANCE. TOUTE PIÈCE ET TOUT PRODUIT ÉCHANGÉ OU REMPLACÉ DEVIENT LA PROPRIÉTÉ D'I STORAGE. CETTE GARANTIE NE COUVRE PAS LES PRODUITS NON ACHETÉS DIRECTEMENT AUPRÈS D'I STORAGE OU D'UN REVENDEUR AUTORISÉ, NI LES PRODUITS ENDOMMAGÉS OU RENDUS DÉFECTUEUX : 1. À LA SUITE D'UN ACCIDENT, D'UN USAGE NON CONFORME, DE NÉGLIGENCE, D'ABUS, DE MANQUEMENT OU D'INCAPACITÉ DE SUIVRE LES INSTRUCTIONS ÉCRITES FOURNIES DANS LE GUIDE D'INSTRUCTIONS ; 2. PAR L'UTILISATION DE PIÈCES NON FABRIQUÉES OU VENDUES PAR I STORAGE ; 3. PAR LA MODIFICATION DU PRODUIT ; 4. À LA SUITE D'UN SERVICE, D'UNE ALTÉRATION OU D'UNE RÉPARATION EFFECTUÉE PAR QUICONQUE AUTRE QU'I STORAGE, ET SERA NULLE. CETTE GARANTIE NE COUVRE PAS L'USURE D'UTILISATION NORMALE.

AUCUNE AUTRE GARANTIE, EXPRESSE OU IMPLICITE, Y COMPRIS TOUTE GARANTIE IMPLICITE DE CONFORMITÉ D'USAGE POUR UN EMPLOI PARTICULIER, N'A ÉTÉ OU NE SERA FAITE PAR I STORAGE, EN SON NOM OU EN VERTU DE LA LOI EN CE QUI CONCERNE LE PRODUIT OU SON INSTALLATION, UTILISATION, FONCTIONNEMENT, REMPLACEMENT OU RÉPARATION.

I STORAGE N'EST PAS RESPONSABLE EN VERTU DE CETTE GARANTIE, OU AUTREMENT, POUR TOUT DOMMAGE ACCESSOIRE, SPÉCIAL OU CONSÉQUENTIEL, Y COMPRIS TOUTE PERTE DE DONNÉES DÉCOULANT DE L'UTILISATION OU DU FONCTIONNEMENT DU PRODUIT, QU'I STORAGE AIT EU CONNAISSANCE OU NON DE LA POSSIBILITÉ DE TELS DOMMAGES.

iStorage[®]

Copyright © 2016 iStorage Limited. Tous droits réservés.

iStorage Limited, iStorage House, 13 Alperton Lane
Perivale, Middlesex. UB6 8DH, Angleterre

Tél : +44 (0) 20 8991 6260 | Fax : +44 (0) 20 8991 6277

e-mail : info@istorage-uk.com | web : www.istorage-uk.com